

# Manuel d'utilisation

Saladettes compactes positives et négatives



Veuillez lire le manuel de l'utilisateur avant d'utiliser ce produit.



# TABLES DES MATIERES

1.	Préface	2
2.	Utilisation du meuble	5
3.	Caractéristiques techniques	5
4.	Fonctionnement	5
5.	Régulateur numérique	6
6.	Manipulation	6
7.	Installation	6
8.	Connexion à l'alimentation principale	7
9.	Guide d'entretien	7
	Nettoyage initial	7
	Nettoyage périodique	8
	Nettoyage du condensateur	8
	Période d'inactivité	8
10.	Diagnostic des anomalies	8
11.	Service technique	9
12.	Présentation de l'appareil	9
13.	Manuel d'utilisation du régulateur	10
14.	Paramètres techniques	16

## Attention : Matériel inflammable



### IL Y A RISQUE UN RISQUE D'EXPLOSION EN PRESENCE D'UNE FLAMME REFRIGERANT R600a et R290

Si vous avez besoin d'une version électronique type pdf, merci de nous contacter.

## 1. PREFACE

### IMPORTANT / INSTRUCTIONS DE SECURITE

▲ Pour réduire les risques d'incendie, de choc électrique ou de blessure aux personnes les précautions de sécurité suivantes doivent être respectées.

▲ Cet appareil doit être conformément installé et situé avant son utilisation.

▲ Avant de brancher l'appareil, assurez-vous que la tension nominale correspond à la tension du système électrique de votre installation. La prise d'alimentation doit avoir sa propre prise indépendante. Utiliser des adaptateurs peut provoquer une surchauffe ou un incendie.

▲ Si le cordon d'alimentation est endommagé, il doit être remplacé par une personne qualifiée. Vérifier que le cordon ne gêne pas la circulation autour de l'appareil et ne risque pas de faire trébucher les personnes.

▲ Toujours débrancher l'appareil avant de le nettoyer ou d'effectuer un acte de maintenance ou lorsqu'il n'est pas utilisé.

Pour débrancher l'appareil, tournez enlever la prise de la source d'alimentation ; Ne débranchez pas en tirant sur le cordon.

▲ Ne débrancher pas l'appareil de l'alimentation électrique avec les mains mouillées.

▲ Ne pas utiliser à l'extérieur.

▲ Ne projetez pas d'eau sur l'appareil. Cela pourrait provoquer un dysfonctionnement ou choc électrique.

▲ Ne démontez pas, ne réparez pas et ne modifiez pas l'appareil. Cela peut provoquer un incendie.

▲ Une fois que votre appareil est en fonctionnement ne touchez pas les surfaces froides. En particulier le compartiment congélateur lorsque vos mains sont humides ou mouillées. La peau peut adhérer à ces surfaces extrêmement froides.

▲ Ne placez jamais de contenants en verre dans le congélateur car ils pourraient se casser quand le contenu intérieur gèle.

▲ Le gaz réfrigérant et l'isolant utilisés dans l'appareil nécessitent des procédures d'élimination spéciales.

▲ Ne stockez pas de substances explosives telles que des aérosols inflammables dans cet appareil.

▲ AVERTISSEMENT : Ne pas obstruer les ouvertures de ventilation de l'appareil.

▲ AVERTISSEMENT : N'utilisez pas d'appareils mécaniques ou d'autres moyens pour accélérer le processus de dégivrage, autres que ceux préconisés par le fabricant.

▲ AVERTISSEMENT : Ne pas endommager le circuit de réfrigérant.

▲ AVERTISSEMENT : N'utilisez pas d'appareils électriques à l'intérieur de l'appareil, sauf s'ils sont préconisés par le fabricant.

▲ Cet appareil ne peut pas être utilisé par des enfants ou des personnes ayant des capacités physiques, sensorielles ou mentales réduites ou un manque d'expérience, de connaissances ou d'instructions concernant l'utilisation de l'appareil.

▲ Les enfants ne doivent pas jouer avec cet appareil.

▲ Le nettoyage et la maintenance par l'utilisateur ne doivent pas être effectués par des enfants sans surveillance.

**Ce manuel d'instruction vous informe sur :**

- L'installation de l'appareil
- L'utilisation de l'appareil
- Les procédures et instructions de sécurité destinées aux utilisateurs
- Les opérations de maintenance et d'entretien
- Les spécificités techniques

Le manuel doit être considéré comme une partie intégrante du réfrigérateur et doit être conservé dans un endroit sûr pour des consultations ultérieures permettant une longévité optimale de l'appareil.

### **MISE EN GARDE**

Le fabricant ne peut être tenu responsable dans les cas suivants :

- Mauvaise installation (non conforme aux indications données)
- Mauvaise utilisation de l'appareil (non conforme aux indications données)
- Pannes d'alimentation
- Entretien incorrect ou inadapté (non conforme aux indications données)
- Modifications ou manipulations non-autorisées
- Utilisation de pièces détachées non originales
- Non-respect des lois et des dispositions en vigueur dans le pays d'utilisation

*Ne pas appliquer cette documentation technique peut conduire à la perte de la garantie.*

### **SECURITE**

Ce produit ne doit pas être utilisé par les mineurs ou les personnes présentant des maladies physiques ou mentales ou des handicaps, car ils pourraient se révéler être la cause d'un manque de connaissances ou

d'expériences, à moins de leur fournir des instructions appropriées et une sécurité suffisante.

*Cet appareil contient un gaz extrêmement inflammable.*

Gardez tout objet explosif ou inflammable à une distance de sécurité suffisante de l'appareil. Les informations, les conseils d'utilisation et les consignes de sécurité doivent être respectés afin d'éviter des dommages matériels et corporels.

### CONSERVATION DES DROITS ET RESPONSABILITES DU FABRIQUANT

Il est interdit de reproduire partiellement ou en totalité ces instructions sans l'autorisation du fabricant. Ce manuel est protégé par la loi sur les droits d'auteur.

La reproduction, l'exploitation et/ ou la transmission de son contenu ne sont pas permises sans autorisation. Toute violation de ces dispositions ouvre à des dommages et intérêts.

### TRANSPORT ET EMBALLAGE

L'appareil doit être transporté dans sa position de fonctionnement.

Le chargement et le déchargement (et autres manipulations de l'appareil) doivent être réalisés avec précaution à l'aide d'appareils adéquats.

L'emballage intérieur et extérieur devra être entièrement retiré avant l'utilisation de l'appareil.

Les matériaux d'emballage doivent-être traités comme indiqué par les autorités locales.

L'appareil est protégé par un emballage constitué de matériel polystyrène et d'une boîte de protection en bois. Il doit être entreposé dans un endroit sec, à une température pouvant aller de -25°C - +55°C et une humidité ambiante de 30°C / 95%. Vous ne devez pas superposer plus de trois produits les uns sur les autres.

### PROTECTION DE L'ENVIRONNEMENT

L'appareil contient des matériaux de valeur et doit être amené dans un lieu de recyclage spécial. La mise au rebut des anciens appareils doit être réalisée correctement en respectant les normes et les lois sur la protection de l'environnement en vigueur. **Le non-respect des lois sur la protection de l'environnement est à l'entière responsabilité du propriétaire.** Ne jetez pas les appareils électriques dans les ordures ménagères, utilisez les installations de collecte sélective. Contactez les autorités locales afin d'obtenir des informations concernant les procédés de collecte disponible.



## 2 - UTILISATION DU MEUBLE

Cet appareil est conçu pour préserver des produits alimentaires frais et périssables à l'aide d'une unité frigorifique intégrée. N'utilisez pas cet appareil pour stocker, réfrigérer ou congeler des produits médicaux (médicaments, sang, plasma, préparations de laboratoire ou produits similaires définis par la directive européenne 2007/47/CE)

La température ambiante doit être comprise entre °10°C et +43°C. Classe climatique 4/5.

Afin de tirer le meilleur parti de l'appareil, il est nécessaire de suivre les indications suivantes :

- Entreposez les marchandises dans l'appareil lorsque la température désirée est atteinte et s'affiche sur l'écran numérique du thermostat.
- Ne pas entreposer de nourriture chaude non couverte et des liquides dans l'appareil.
- Enveloppez et protégez les aliments lorsque cela est possible.
- Ne gênez pas la circulation de l'air à l'intérieur de l'appareil.
- Evitez d'ouvrir fréquemment et longtemps les portes.

Il est nécessaire d'attendre quelques instants avant de rouvrir les portes juste après les avoir fermées.

- Ne placez pas de produits directement au fond de l'appareil. Afin de ne pas perturber la circulation de l'air l'espace entre l'étagère la plus basse et le fond de l'appareil doit rester vide.

## 3 - CARACTERISTIQUES TECHNIQUES

*Le fabricant se réserve le droit d'apporter toutes les modifications jugées nécessaires sans avertissement.*

L'appareil dispose d'un système ventilé. L'évaporateur se trouve au-dessus dans un boîtier isolé et séparé. Tous les matériaux utilisés dans cet appareil sont garantis pour une utilisation appropriée aux denrées alimentaires.

Le gaz utilisé est le R600a pour les appareils positifs et le R290 pour les appareils négatifs. Les circuits de réfrigérations sont conformes avec les normes actuelles.

Cet appareil est conçu pour ne pas dépasser les 70dB.

## 4 - FONCTIONNEMENT

Le gaz dans le circuit de réfrigération est dans un premier temps comprimé, liquéfié et ensuite dispersé dans l'évaporateur ventilé, situé au-dessus du meuble. Ce cycle induit l'absorption de la chaleur provenant de l'air du compartiment réfrigérateur afin de le refroidir. La chaleur produite est ensuite dissipée dans l'environnement extérieur par une unité de condensation située sur la partie supérieure du réfrigérateur.

## 5 – REGULATEUR DE TEMPERATURE

Le réfrigérateur est commandé par un régulateur numérique et un interrupteur principal à témoin lumineux situés dans le panneau supérieur du réfrigérateur. L'interrupteur principal à témoin lumineux permet de mettre l'appareil sous tension. Le voyant rouge s'allume et indique que l'appareil est connecté au réseau électrique et est prêt à fonctionner. Le voyant rouge s'éteint pour indiquer que l'appareil est débranché et ne fonctionne pas. Le régulateur assure la régulation de tous les paramètres permettant le bon fonctionnement du réfrigérateur. Veuillez consulter le manuel spécifique au régulateur ci-dessous. Ce manuel fait partie du mode d'emploi et est très important en cas de dépannage.

## 6 - MANIPULATION

Si l'appareil a été positionné à la verticale, veuillez attendre au minimum 24 heures avant de le mettre en service. Il est préférable de faire appel à une deuxième personne pour mettre en place l'appareil afin d'éviter tout accident matériel ou corporel.

## 7 - INSTALLATION

- Assurez-vous que l'emplacement réservé pour l'appareil est un endroit approprié, frais et ventilé, (conforme à la norme EN 378) afin de permettre une utilisation correcte et de limiter la formation d'un mélange gaz-air inflammable en cas de fuite dans le circuit frigorifique.
- Assurez-vous qu'une distance d'au minimum 20 cm entre la partie la plus haute de l'appareil et le plafond est respectée ainsi qu'une distance de 50 cm entre l'arrière de l'appareil et le mur.
- Ne pas recouvrir ou obstruer les grilles de ventilation
- Placez le meuble sur une surface plane. Options pieds ajustables : soulevez l'appareil en vissant ou dévissant les pieds afin de régler le niveau pour compenser les irrégularités du sol et vous assurer un bon fonctionnement de l'appareil.

Si la hauteur maximale est dépassée, l'appareil risque de se renverser. Cela peut entraîner des blessures graves voir mortelles.

- Le meuble ne doit être soulevé qu'à partir de l'extérieur de la base afin d'éviter tout risque de dommages.
- L'appareil ne doit pas être installé dans un endroit proche d'une source de chaleur (radiateurs, lumières directes etc.), proche de produits explosifs, à l'air libre ou exposé à la pluie.

## 8 - CONNEXION A L'ALIMENTATION PRINCIPALE

Cette opération doit être effectuée par des professionnels compétents.

Le réfrigérateur est livré complet avec un câble d'alimentation pour la connexion au réseau électrique principal.

**Avant de commencer, assurez-vous que :**

- Seul le courant alternatif est utilisé pour alimenter l'appareil.
- La prise d'alimentation est munie d'une prise de terre conforme aux normes électriques en vigueur et protégée par un fusible (non fourni).
- La tension d'alimentation correspond au voltage indiqué sur l'appareil soit 220V/50Hz/1Ph (la tension d'alimentation doit être comprise entre +/-10% de la tension nominale)
- Le système électrique est suffisamment dimensionné pour répondre à la puissance demandée par l'appareil.
- Le câble d'alimentation doit être bien tendu (éviter de les emmêler et de les superposer).

Il ne doit pas être en contact avec des sources liquides, de l'eau ou exposé à la chaleur. En cas de dommages, il doit être remplacé par du personnel qualifié.

- La prise doit être facilement accessible. L'appareil ne doit pas être branché à une rallonge ou à une multiprise. Ne pas utiliser d'onduleurs ou d'adaptateurs.

Ecoulement pour l'eau à l'intérieur de l'espace réfrigéré

## 9 - GUIDE D'ENTRETIEN

***Nettoyage initial avant la première utilisation***

- Utilisez toujours des gants de protection.
- Avant d'être utilisées, toutes les parties de l'appareil doivent être nettoyées avec un détergeant antibactérien compatible avec le contact de denrées alimentaires.
- Séchez avec un chiffon doux et propre avec peu ou pas d'eau.
- Ne pas utiliser de solvants ou de détergents agressifs ou abrasifs.
- Lors du nettoyage, ne pas approcher les mains nues des parties coupantes (évaporateur, condenseur etc.)
- Le bon fonctionnement et la longévité de l'appareil sont principalement déterminés par un entretien correct et régulier.
- Débranchez le câble d'alimentation avant d'effectuer tous types d'opération de nettoyage.
- Ne jamais utiliser d'éponge abrasive ou de grattoir, de produits concentrés, chlorés ou acides. Les surfaces pourraient être endommagées et provoquer de la corrosion.

***Nettoyage périodique***

Pour des raisons d'hygiène et une performance optimale, nettoyer l'enceinte de l'appareil au moins une fois par semaine.

Assurez-vous que l'interrupteur d'alimentation électrique est éteint avant de nettoyer.

#### ***Nettoyage du condenseur***

Pour de meilleures performances, nettoyez le condenseur régulièrement, a peu près tous les 4 mois..

Avant de commencer, éteignez l'appareil et débranchez la prise.

Enlevez la poussière qui s'est déposée sur la face avant du condenseur à l'aide d'une brosse sèche ou d'un aspirateur.

#### ***Période d'inactivité***

Durant les périodes d'inactivité, retirez les marchandises de l'appareil et suivez les instructions suivantes :

- Retirez le cordon d'alimentation de la prise électrique et nettoyez l'enceinte comme expliqué pour le nettoyage périodique.
- Recouvrez le meuble avec un tissu laissant l'air circuler à l'intérieur

## **10 - DIAGNOSTIC DES ANOMALIES**

Le mauvais fonctionnement d'un appareil peut être dû à des causes simples qui peuvent facilement être éliminées sans avoir besoin de contacter un technicien.

**Si l'appareil ne fonctionne pas, assurez-vous que:**

- L'alimentation électrique générale fonctionne.
- Le bouton de mise en route est sur la position marche.
- La prise de courant est correctement enfoncée.
- Le cordon d'alimentation n'est pas abimé.
- Le fusible de la prise est en bon état.

**Si la température souhaitée n'est pas atteinte, assurez-vous que :**

- Le bouton de mise en route est sur la position marche
- Le régulateur numérique est correctement réglé (voir chapitre modifier le point de consigne)
- L'appareil n'est ni en phase de dégivrage ni en phase post-dégivrage.
- L'évaporateur n'est pas couvert de givre.
- Le condenseur n'est pas obstrué par de la poussière.
- L'appareil n'est pas situé près d'une source de chaleur.
- Les aliments stockés ou d'autres objets n'empêchent pas la fermeture correcte de l'appareil.

- L'appareil n'est pas en fonctionnement dans des conditions anormales (surchargé, rempli de nourriture chaude, ou rempli de telle manière que cela empêche la circulation de l'air).

**Si de l'eau fuit de l'appareil, vérifiez que :**

- Le container de collecte des eaux ou l'appareil pour l'élimination de la condensation d'eau n'est pas endommagé.
- Les sorties d'évacuation d'eau ne sont pas bloquées ou obstruées.
- L'appareil a été mis de niveau.

**Si l'appareil est anormalement bruyant, assurez-vous que :**

- Le cadre n'a pas des vis ou des boulons desserrés
- L'appareil a été installé dans une position stable et mis de niveau.

## 11 - SERVICE TECHNIQUE

Si à la suite de tous ces contrôles, l'appareil continue à mal fonctionner, merci de contacter l'assistance technique.

Soyez prêt à leur communiquer les informations suivantes :

Le nom commercial du modèle et son numéro de série qui figurent sur l'étiquette signalétique située à l'intérieure de l'enceinte de l'appareil.

Afin d'éviter tout risques, les réparations et les interventions doivent être effectuées par des professionnels. Avant de commencer tout travail de révision ou d'entretien, débrancher le meuble de l'alimentation électrique.

Vous devez toujours utiliser des pièces d'origine qui peuvent-être obtenues auprès d'un concessionnaire ou revendeur agréé.

## 12. PRESENTATION DE L'APPAREIL

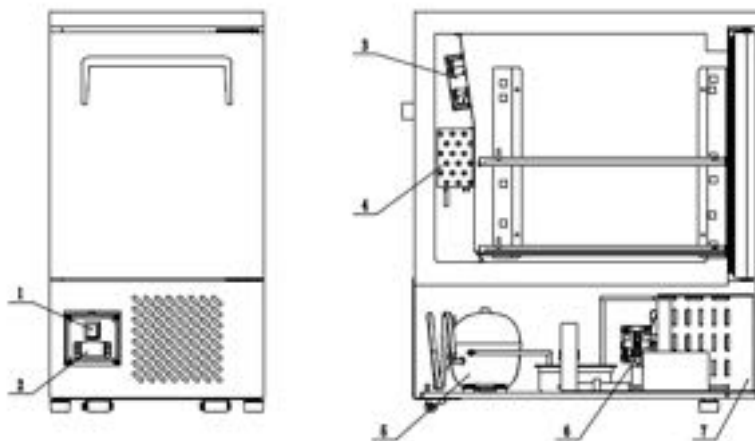

1. Bouton Marche / Arrêt 2. Régulateur de température 3. Ventilateur de l'évaporateur  
4. Évaporateur 5. Compresseur 6. Ventilateur du Condenseur 7. Condenseur

## 15. MANUEL D'UTILISATION DU REGULATEUR

L'appareil doit être ouvert et ventilé avant d'être utilisé.

Après avoir connecté l'alimentation, appuyez sur l'interrupteur :

Appuyer sur position «**ON**» pour mettre en marche l'appareil. Au même moment, l'interrupteur s'allume et l'écran numérique affiche la température actuelle.

Appuyer sur position «**OFF**» pour arrêter l'appareil

### REGULATEUR CAREL



En mode de fonctionnement normal, le régulateur affiche la valeur de la sonde configurée.

L'écran comporte des voyants lumineux indiquant l'activation ou non de fonctions (voir Tab 1), tandis que les 3 touches peuvent être utilisées pour activer / désactiver certaines fonctions (voir tableau 2)



#### / Réglage du point de consigne (température souhaitée)

Appuyez sur  pendant 1 seconde. La valeur réglée commencera à clignoter après quelques instants ;

Augmenter ou diminuer la valeur avec  ou .

Appuyez sur  pour confirmer la nouvelle valeur.



#### / Allumer / éteindre l'appareil

Appuyez sur  pendant plus de 3 secondes. Les algorithmes de contrôle et de dégivrage sont maintenant désactivés et l'instrument affiche le message «OFF» en alternance avec la température lue par la sonde réglée.

#### / Dégivrage manuel (modèles S, X, Y et C uniquement)











Appuyez sur  pendant plus de 3 secondes (le dégivrage ne démarre que si les conditions de température sont valides).

#### / Cycle continu (modèles S, X, Y et C uniquement)





Appuyez simultanément sur  et  pendant plus de 3 secondes.

#### / Accès et paramétrage des paramètres de type F (fréquent) et de type C (configuration)



- Appuyer sur  pendant 3 secondes (l'écran affichera «PS»)

- Pour accéder au menu de paramètres de type F et C, saisissez le mot de passe «22» à l'aide de C  / 
- Pour accéder au menu de paramètres F uniquement, appuyez sur 
- Faites défiler le menu des paramètres en utilisant  / 
- Pour afficher / définir les valeurs du paramètre affiché, appuyez sur , puis sur  /  et enfin sur  pour confirmer le changement (retour au menu des paramètres).
- Pour enregistrer toutes les nouvelles valeurs et quitter le menu des paramètres, appuyez sur  pendant 3 secondes.
- Pour quitter le menu sans enregistrer les valeurs modifiées (quitter avec délai), n'appuyez sur aucun bouton pendant au moins 60 secondes.

### / Voyants lumineux et fonctions associées (Tab.1)

ICONES	FONCTION	FONCTIONNEMENT NORMAL			DEMARRAGE
		ALLUME	ETEINT	CLIGNOTEMENT	
	Compresseur	En fonction	Eteint	Erreur	En fonction
	Ventilateur	En fonction	Eteint	Erreur	En fonction
	Dégivrage	En fonction	Eteint	Erreur	En fonction
AUX	Aux	Sortie en fonction	Sortie éteinte	-	En fonction
	Alarme	Toutes les alarmes	Pas d'alarme	-	En fonction
	Minuteur	Minuteur activé et au moins une échéance de programmée	Minuteur non installé ou désactivé, pas d'échéance programmée	-	En fonction

## / Fonctions des touches (Tab.2)

TOUCHES		FONCTIONNEMENT NORMAL		DEMARRAGE	
		APPUYER SUR LE BOUTON SEUL	APPUYER SUR LES BOUTONS ENSEMBLE		
	Augmenter ON/OFF	Plus de 3 secondes, l'appareil s'allume ou s'éteint	Arrête ou démarre un cycle	-	
	Descendre Dégivrage	Plus de 3 secondes, le dégivrage commence ou s'arrête			
	menu mode silencieux	-1 seconde : afficher/définir le point de consigne -plus de 3 secondes : Accéder aux paramètres et au menu de réglages (Entrer le mot de passe 22) -active le mode silencieux		Démarrer la procédure de réinitialisation des paramètres	
				1 seconde : afficher le menu des réglages 1s : annule la valeur du paramètre actuel EZY	

## / Signification des signaux d'alarmes Carel

MESSAGE	VOYANT LUMINEUX	ALARME SONORE	CAUSE	PARAMETRES
E0	oui	oui	Erreur sonde 1 : control	
E1	oui	non	Erreur sonde 2 : dégivrage	[d0=0/1]
E2	oui	non	Erreur sonde 3 : condenseur	[A4=10]
IA	oui	oui	Alarme extérieure	[A4=10][+A7]
DOr	oui	oui	Alarme de porte ouverte	[A4=7/8][+A7]
LO	oui	oui	Alarme température basse	[AL][Ad]
HI	oui	oui	Alarme température haute	[AL][Ad]
EE	oui	non	Erreur de paramètres d'unité	
EF	oui	non	Erreur de paramètres de fonctionnement	
Ed	oui	non	Dégivrage terminé en dehors des délais	[dP][dt][d4][A8]

dE	oui	non	Dégivrage en cours d'exécution	[d6=0]
cht	oui	non	Pré alarme nettoyage condenseur	[A4=10]
CHT	oui	oui	Alarme nettoyage condenseur	[A4=10]
EtC	oui	non	Alarme du minuteur	

## REGULATEUR DIXELL XR02CX / XR03CX / XR06CX

En cas de coupure de courant électrique, le compresseur redémarrera normalement après un court délai.

«SET» permet :

- d'afficher le point de consigne

*En mode programmation :*

- de sélectionner un paramètre ou de confirmer une opération



permet de démarrer un dégivrage manuel

▲ permet :

*En mode programmation :*

- de naviguer entre les différents paramètres

- d'augmenter la valeur affichée

▼ permet :

*En mode programmation :*

- de naviguer entre les différents paramètres

- de diminuer la valeur affichée

«SET» +▲ permet d'entrer dans le mode de programmation

«SET» +▼ permet de sortir du mode de programmation

### Afficher le point de consigne

Appuyer et relâcher immédiatement sur «SET»

La valeur du point de consigne est affichée. En appuyant à nouveau sur



(Mod. XR00CX)

«SET» ou en attendant 5 secondes, l'affichage normal revient.

### Modifier le point de consigne

Appuyer sur «SET» pendant plus de 2 secondes.

La valeur du point de consigne s'affiche et la LED °C ou °F clignote.

Changer la valeur du point de consigne avec ▲ ou ▼ dans les 10 secondes.

Pour mémoriser la nouvelle valeur du point de consigne, appuyer de nouveau sur «SET» ou attendre 10 secondes.

### Démarrer un dégivrage manuel

Appuyer sur  pendant plus de 2 secondes et le dégivrage manuel démarre.

### Changer la valeur d'un paramètre

Entrer dans le mode programmation en appuyant simultanément sur «SET» + ▼ pendant 3 secondes (la LED °C ou °F clignote).

Choisir le paramètre avec ▼ et ▲

Appuyer sur «SET» pour afficher sa valeur.

Utiliser ▼ et ▲ pour changer sa valeur.

Appuyer sur «SET» pour mémoriser la nouvelle valeur et passer au paramètre suivant.

**Pour sortir :** Appuyer sur «SET» + ▲ ou attendre pendant 15 secondes sans presser aucune touche.

**NOTE :** la nouvelle valeur est mémorisée même dans ce dernier cas.

### Verrouiller le clavier :

Appuyer simultanément sur ▲ et ▼ pendant plus de 3 secondes.

Le message «OFF» s'affiche = le clavier est verrouillé.

### Déverrouiller le clavier :

Appuyer simultanément sur ▲ et ▼ pendant plus de 3 secondes. Le message «ON» s'affiche = le clavier est déverrouillé.

LED	MODE	SIGNIFICATION
	Allumé	compression autorisée
	Cignement	Anti court cycle activé (AC)
	Allumé	Dégivrage en cours
	Cignement	Égouttement en cours
	Allumé	Ventilateur d'extraction autorisé
	Cignement	Ventilateur retardé après le dégivrage
°C	Allumé	Unité de mesure
	Cignement	Mode programmation
°F	Allumé	Unité de mesure
	Cignement	Mode de programmation

## /Signification des signaux d'alarmes Dixell

Message	Cause	Solutions
P1	Panne de la sonde de l'enceinte	Le compresseur annonce "Cy" ou »Cn «
P2	Panne de la sonde de l'évaporateur	La fin du dégivrage est programmée
HA	Alarme de température maximale	Contrôlez que la porte soit bien fermée. Si la température ne diminue pas, appelez le SAV
LA	Alarme de température minimale	Contrôlez que la porte soit bien fermée. Si la température ne remonte pas, appelez le SAV
EA	Alarme externe	Contactez le SAV
CA	Alarme externe sérieuse	Toutes les sorties sont OFF
dA	Porte ouverte	Le compresseur et le ventilateur repartent

## 14. PARAMETRES TECHNIQUES

Model code	Rated voltage	Input power (w)	Rated current(A)	Temperature range (°C)	Refrigerant	Amount(g)	Dimension (mm)	Volume (L)	Weight (kg)
ESF4R	220-240V, 50Hz	280	1.5	2~8°C	R600a	50	455×734×570	105	45
ESF4R2D	220-240V, 50Hz	280	1.5	2~8°C	R600a	50	455×734×570	105	51
ESF4RG	220-240V, 50Hz	280	1.5	2~8°C	R600a	50	455×734×570	105	52
ESF5R	220-240V, 50Hz	280	1.5	2~8°C	R600a	50	660×609×830	110	54
ESF5R2D	220-240V, 50Hz	280	1.5	2~8°C	R600a	50	660×609×830	110	59
ESF5RG	220-240V, 50Hz	280	1.5	2~8°C	R600a	50	660×609×830	110	59
ESF8R	220-240V, 50Hz	280	1.5	2~8°C	R600a	60	885×734×570	210	74
ESF8R2D	220-240V, 50Hz	280	1.5	2~8°C	R600a	60	885×734×570	210	79
ESF8R4D	220-240V, 50Hz	280	1.5	2~8°C	R600a	60	885×734×570	210	84
ESF8RG	220-240V, 50Hz	280	1.5	2~8°C	R600a	60	885×734×570	210	79
ESF4F	220-240V, 50Hz	420	2.4	-22~-17°C	R290	80	455×734×570	105	51
ESF5F	220-240V, 50Hz	420	2.4	-22~-17°C	R290	90	660×609×830	110	59
ESF5F2D	220-240V, 50Hz	420	2.4	-22~-17°C	R290	90	660×609×830	110	63
ESF5FG	220-240V, 50Hz	420	2.4	-20~-17°C	R290	90	660×609×830	110	66
ESF8F	220-240V, 50Hz	420	2.4	-22~-17°C	R290	90	885×734×570	210	79
ESF8F2D	220-240V, 50Hz	420	2.4	-22~-17°C	R290	90	885×734×570	210	84
ESF8F4D	220-240V, 50Hz	420	2.4	-22~-17°C	R290	90	885×734×570	210	89
ESF8FG	220-240V, 50Hz	420	2.4	-20~-17°C	R290	90	885×734×570	210	84

Nos produits sont conformes aux réglementations européennes suivantes et portent le marquage CE de l'homologation européenne.

Directive Machines (CD) 2006/42 / CE

Directive sur la compatibilité électromagnétique (CEM) 2014/30/ EU

2006/42/EC

2014/30/EU

2012/19/EU

2011/65/EU

EN 60335-1

EN 60335-2-89

EN 62233

EN 55014-1

EN 61000-3-2

EN 61000-3-3

EN 55014-2



