

Notice d'utilisation
Sèche-linge

Manual de instrucciones
Secadora de tambor

Bruksanvisning
Torktumlare

TE1120P



Electrolux
PROFESSIONAL

TABLE DES MATIÈRES

1. INFORMATIONS DE SÉCURITÉ.....	3
2. DESCRIPTION DE L'APPAREIL.....	10
3. ACCESSOIRES.....	11
4. BANDEAU DE COMMANDE.....	12
5. TABLEAU DES PROGRAMMES.....	13
6. MACHINES À PIÈCES.....	13
7. AVANT LA PREMIÈRE UTILISATION.....	14
8. UTILISATION QUOTIDIENNE.....	14
9. CONSEILS.....	16
10. ENTRETIEN ET NETTOYAGE.....	16
11. DÉPANNAGE.....	19
12. CARACTÉRISTIQUES TECHNIQUES.....	20
13. FICHE D'INFORMATION PRODUIT EN RÉFÉRENCE AU RÈGLEMENT 1369/2017 DE L'UE.....	21
14. EN MATIÈRE DE PROTECTION DE L'ENVIRONNEMENT.....	23

NOUS PENSONS À VOUS

Merci d'avoir acheté un appareil Electrolux Professional. Vous avez choisi un produit qui bénéficie de décennies d'expérience professionnelle et d'innovation. Ingénieux et élégant, il a été pensé pour vous. C'est la raison pour laquelle vous pouvez avoir la certitude d'obtenir d'excellents résultats à chaque utilisation.

Bienvenue chez Electrolux Professional.

Consultez notre site www.electroluxprofessional.com/mypro/ pour :



Obtenir des conseils d'utilisation, des brochures, un dépanneur, des informations sur le service et les réparations :



Enregistrer votre produit pour un meilleur service :



Acheter des accessoires, consommables et pièces de rechange d'origine pour votre appareil :

SERVICE ET ASSISTANCE À LA CLIENTÈLE

N'utilisez que des pièces de rechange d'origine.

Avant de contacter notre centre de service agréé, assurez-vous de disposer des informations suivantes : Modèle, PNC, numéro de série.

Ces informations figurent sur la plaque signalétique.

⚠ Avertissement/Consignes de sécurité

📄 Informations générales et conseils

🌿 Informations environnementales

Sous réserve de modifications.

1. ⚠ INFORMATIONS DE SÉCURITÉ

Avant de commencer à installer et utiliser cet appareil, lisez attentivement les instructions fournies. Le fabricant ne pourra pas être tenu responsable des blessures et dégâts résultant d'une mauvaise installation ou utilisation. Conservez toujours les instructions dans un lieu sûr et accessible pour vous y référer ultérieurement.

1.1 Sécurité des enfants et des personnes vulnérables



AVERTISSEMENT!

Risque d'asphyxie, de blessure ou d'invalidité permanente.

- Cet appareil peut être utilisé par des enfants âgés d'au moins 8 ans et par des personnes ayant des capacités physiques, sensorielles ou mentales réduites ou dénuées d'expérience ou de connaissance, s'ils sont correctement surveillés ou si des instructions relatives à l'utilisation de l'appareil en toute sécurité leur ont été données et s'ils comprennent les risques encourus.
- Les enfants entre 3 et 8 ans et les personnes ayant un handicap très important et complexe doivent être tenus à l'écart de l'appareil, à moins d'être surveillés en permanence.
- Les enfants de moins de 3 ans doivent être tenus à l'écart de l'appareil, à moins d'être surveillés en permanence.
- Ne laissez pas les enfants jouer avec l'appareil.
- Ne laissez pas les emballages à la portée des enfants et jetez-les convenablement.
- Ne laissez pas les détergents à la portée des enfants.
- Tenez les enfants et les animaux éloignés de l'appareil lorsque la porte est ouverte.
- Si l'appareil est équipé d'un dispositif de sécurité enfants, nous vous recommandons de l'activer.

- Le nettoyage et l'entretien par l'utilisateur ne doivent pas être effectués par des enfants sans surveillance.

1.2 Installation

- Cet appareil est exclusivement destiné à une utilisation commerciale.
- Retirez l'intégralité de l'emballage.
- N'installez pas et ne branchez pas un appareil endommagé.
- Suivez scrupuleusement les instructions d'installation fournies avec l'appareil.
- Soyez toujours vigilants lorsque vous déplacez l'appareil car il est lourd. Utilisez toujours des gants de sécurité et des chaussures fermées.
- N'installez pas l'appareil ou ne l'utilisez pas dans un endroit où la température ambiante est inférieure à 5 °C ou supérieure à 35 °C.
- L'appareil doit être installé sur un sol plat, stable, résistant à la chaleur et propre.
- Assurez-vous que de l'air circule entre l'appareil et le sol.
- Déplacez toujours l'appareil en position verticale.
- Vérifiez que l'appareil est stable durant son transport.
- L'appareil peut être installé de façon autonome ou sous un plan de travail de cuisine si un espace correct est disponible (reportez-vous au livret d'installation).
- Si le sèche-linge est placé au-dessus d'un lave-linge, utilisez le kit de superposition. Le kit de superposition, disponible auprès d'un revendeur agréé, ne peut être utilisé qu'avec l'appareil indiqué dans les instructions (fournies avec l'accessoire). Lisez attentivement les instructions avant de procéder à l'installation (reportez-vous au livret d'installation).
- L'appareil ne doit pas être installé derrière une porte à serrure, une porte coulissante ni une porte battante dotée d'une charnière du côté opposé à l'appareil qui pourrait empêcher l'ouverture complète de la porte.

- N'installez pas l'appareil sur une plateforme mobile (par exemple sur un bateau).
- La surface arrière de l'appareil doit être positionnée contre le mur.
- Une fois l'appareil installé à son emplacement permanent, vérifiez qu'il est bien de niveau à l'aide d'un niveau à bulle. S'il n'est pas de niveau, réglez les pieds jusqu'à ce qu'il le soit.
- Veillez à ce que l'appareil soit débranché de l'alimentation électrique durant l'installation, la maintenance et les réparations, et qu'il ne soit pas rebranché tant que toutes les opérations ne sont pas terminées.
- Ne branchez la fiche d'alimentation à la prise de courant qu'à la fin de l'installation. Assurez-vous que la prise principale est accessible une fois l'appareil installé.
- Aérez suffisamment la pièce où est installé l'appareil pour éviter le reflux de gaz indésirables provenant d'appareils utilisant d'autres combustibles, y compris les flammes nues.
- L'air rejeté ne doit pas être évacué dans une évacuation utilisée pour les fumées rejetées provenant des appareils brûlant du gaz ou d'autres combustibles.
- **AVERTISSEMENT** : Veillez à ce que les orifices de ventilation, situés dans l'enceinte de l'appareil ou dans la structure intégrée, ne soient pas obstrués.
- Les orifices d'aération situés à la base ne doivent pas être obstrués par de la moquette, un tapis, ou tout type de revêtement de sol.

1.3 Raccordement électrique



AVERTISSEMENT!

Risque d'incendie ou d'électrocution.

- L'appareil doit être correctement relié à la terre. Le fabricant n'est pas responsable des conséquences d'un système de mise à la terre inadapté.

- Assurez-vous que les paramètres figurant sur la plaque signalétique correspondent aux données électriques nominale de l'alimentation secteur.
- **AVERTISSEMENT** : L'appareil ne doit pas être branché à l'alimentation en utilisant un appareil de connexion externe comme un minuteur, ou branché à un circuit qui est régulièrement activé/désactivé par un fournisseur d'énergie.
- Utilisez toujours une prise de courant de sécurité correctement installée.
- N'utilisez pas d'adaptateurs multiprise et de rallonges.
- Ne tirez pas sur le câble secteur pour débrancher l'appareil. Tirez toujours sur la fiche de la prise secteur.
- Ne touchez jamais le câble d'alimentation ni la fiche avec des mains mouillées.
- Si le câble d'alimentation secteur est endommagé, son remplacement doit être confié exclusivement au fabricant, à son service après-vente ou à toute autre personne qualifiée afin d'éviter tout danger électrique.
- Cet appareil est fourni avec un câble d'alimentation de 13 A. Si vous devez changer le fusible de la fiche secteur, utilisez uniquement un fusible 13 A approuvé ASTA (BS 1362) (Royaume-Uni et Irlande uniquement).

1.4 Utilisation



AVERTISSEMENT!

Risque de blessure, de choc électrique, d'incendie, de brûlures ou de dommage matériel à l'appareil.

- Respectez la charge maximale de 8,0 kg (reportez-vous au chapitre « Tableau des programmes »).
- Ne modifiez pas les spécifications de l'appareil.
- N'utilisez pas l'appareil si certains articles ont été salis par des produits chimiques industriels.
- Retirez les peluches ou morceaux d'emballage accumulés autour de l'appareil.

- Ne faites pas fonctionner l'appareil sans filtre. Nettoyez le filtre à peluches avant ou après chaque utilisation.
- Ne séchez pas d'articles non lavés dans le sèche-linge.
- **AVERTISSEMENT** : N'endommagez pas le circuit réfrigérant.
- Il convient que les articles qui ont été salis par des substances telles que l'huile de cuisson, l'acétone, l'alcool, l'essence, le kérosène, les détachants, la térébenthine, la cire et les substances pour retirer la cire soient lavés dans de l'eau chaude avec une quantité supplémentaire de détergent avant d'être séchés dans le sèche-linge à tambour.
- Les pièces contenant de l'éponge de caoutchouc (mousse de latex), les bonnets de bains, tissus imperméables, articles renforcés de caoutchouc ou vêtements et taies d'oreiller rembourrés d'éponge de caoutchouc ne doivent pas être séchés dans un sèche-linge.
- Les assouplissants ou autres produits similaires doivent être utilisés conformément aux instructions de leur fabricant.
- Retirez des vêtements tous les objets pouvant provoquer un incendie comme les briquets ou les allumettes.
- **AVERTISSEMENT** : N'arrêtez jamais le sèche-linge avant la fin du cycle de séchage à moins de sortir immédiatement tout le linge et de le déplier séparément pour dissiper la chaleur résiduelle.
- Le cycle de séchage se termine par une phase sans chauffage (cycle de refroidissement) pour éviter que le linge ne reste longtemps à haute température et ne subisse des dommages.
- Ne séchez pas d'articles endommagés (déchirés, effiloché) qui contiennent un rembourrage ou un garnissage.

- Séchez uniquement les textiles compatibles avec un séchage au sèche-linge. Suivez les instructions de lavage figurant sur l'étiquette des articles.
- Si le linge a été lavé avec un détachant, effectuez un cycle de rinçage supplémentaire avant de lancer le cycle de séchage.
- N'utilisez pas l'eau de condensation/distillée pour préparer des boissons ni pour cuisiner. Elle peut entraîner des problèmes de santé chez les personnes et les animaux domestiques.
- Ne montez pas et ne vous asseyez pas sur la porte de l'appareil lorsqu'elle est ouverte.
- Ne séchez pas de vêtements humides dans l'appareil.

1.5 Éclairage intérieur



AVERTISSEMENT!
Risque de blessure.

- Concernant la/les lampe(s) à l'intérieur de ce produit et les lampes de rechange vendues séparément : Ces lampes sont conçues pour résister à des conditions physiques extrêmes dans les appareils électroménagers, telles que la température, les vibrations, l'humidité, ou sont conçues pour signaler des informations sur le statut opérationnel de l'appareil. Elles ne sont pas destinées à être utilisées dans d'autres applications et ne conviennent pas à l'éclairage des pièces d'un logement.
- Rayonnement LED visible, ne fixez pas directement le faisceau.
- Pour remplacer l'éclairage intérieur, contactez le service après-vente agréé.

1.6 Entretien et nettoyage



AVERTISSEMENT!
Risque de blessure corporelle ou de dommages matériels.

- Ne pulvérisez pas d'eau ni de vapeur pour nettoyer l'appareil.
- Nettoyez l'appareil avec un chiffon doux humide. Utilisez uniquement des produits de lavage neutres. N'utilisez pas de produits abrasifs, de tampons à récurer, de solvants ni d'objets métalliques.

1.7 Service

- Seules les pièces de rechange d'origine peuvent répondre aux normes de sécurité de l'appareil.
- Seules les réparations effectuées par un technicien d'un service après-vente agréé d'Electrolux sont couvertes par la garantie.

1.8 Mise au rebut



AVERTISSEMENT!

Risque de blessure ou d'asphyxie.

- Débranchez l'appareil de l'alimentation électrique et de l'arrivée d'eau.
- Coupez le câble d'alimentation au ras de l'appareil et mettez-le au rebut.
- Retirez le dispositif de verrouillage du hublot pour empêcher les enfants et les animaux de s'enfermer dans le tambour.

2. DESCRIPTION DE L'APPAREIL

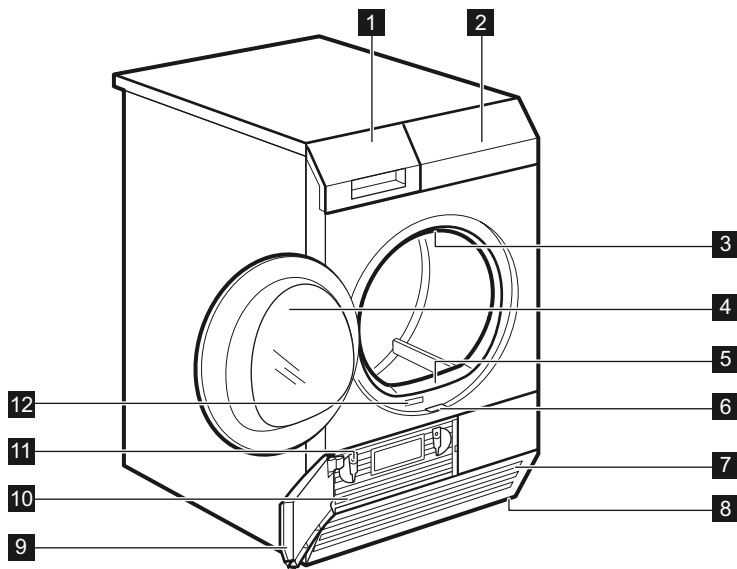

- | | |
|--|--|
| 1 Bac d'eau de condensation | 8 Pieds réglables |
| 2 Bandeau de commande | 9 Volet du condenseur |
| 3 Éclairage intérieur | 10 Cache du condenseur |
| 4 Hublot de l'appareil | 11 Verrous du couvercle du condenseur |
| 5 Filtre | 12 Plaque signalétique |
| 6 Bouton du volet du condenseur | |
| 7 Fentes de circulation d'air | |



Pour vous faciliter le chargement du linge ou l'installation, le hublot est réversible. (reportez-vous à la brochure séparée).

3. ACCESSOIRES

3.1 Kit de superposition

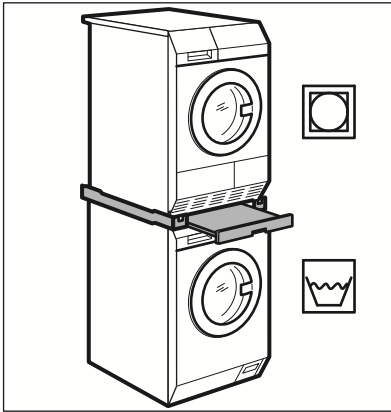

Disponible auprès de votre magasin vendeur agréé. Le kit de superposition ne peut être utilisé qu'avec les lave-linge indiqués dans le livret. Reportez-vous au livret joint. Lisez attentivement la notice fournie avec l'accessoire.

3.2 Kit d'évacuation

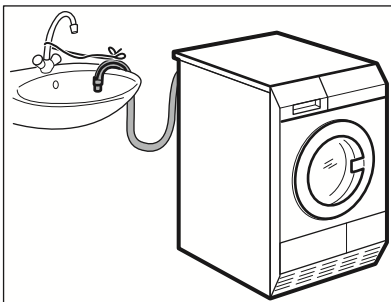

Il est disponible chez votre magasin vendeur agréé (peut se fixer à certains types de sèche-linge)

L'accessoire est destiné à la vidange directe de l'eau de condensation dans une cuvette, un siphon, une rigole, etc. Après l'installation, le bac d'eau de condensation

est vidangé automatiquement. Le bac d'eau de condensation doit demeurer dans l'appareil.

Le tuyau doit être installé à une hauteur comprise entre 50 cm au minimum et 1 m au maximum du niveau du sol. Ce tuyau ne doit pas faire de boucle. Si nécessaire, réduisez la longueur du tuyau.

Lisez attentivement la notice fournie avec l'accessoire.

3.3 Socle à tiroir

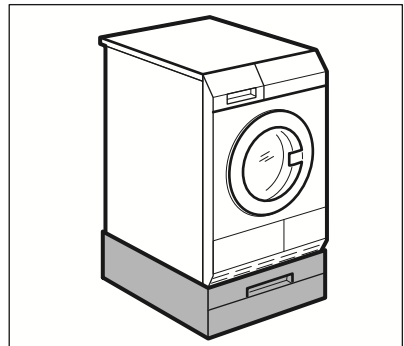

Il est disponible auprès de votre magasin vendeur agréé.

Sert à surélever l'appareil à un niveau permettant la charge et le retrait aisés du linge.

Le tiroir peut servir au stockage du linge comme par ex. : les serviettes ainsi que des produits de nettoyage et autres.

Lisez attentivement la notice fournie avec l'accessoire.

3.4 Machine à pièces

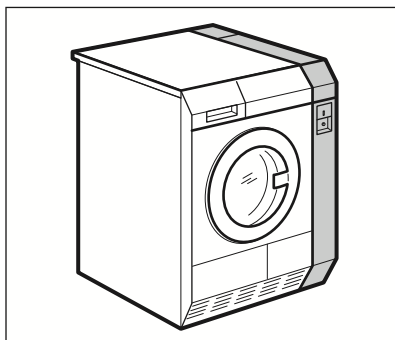

Si l'appareil se trouve dans un lieu public, il peut être raccordé à une machine à pièces.



Le monnayeur est uniquement distribué et installé par le service Electrolux agréé.

4. BANDEAU DE COMMANDE

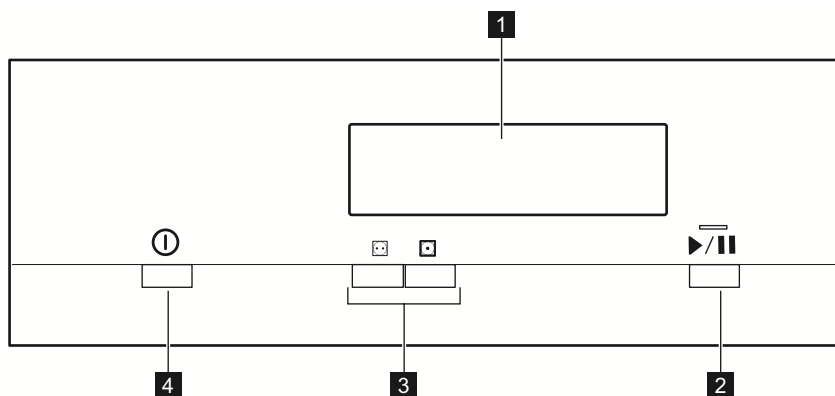

1 Affichage









2 ▶ / || Touche *Départ/Pause*

3 Touches de programmes

4 Ⓢ Touche *MARCHE / ARRÊT* avec la fonction Auto Off .



4.1 Affichage



Symbole sur l'affichage	Description du symbole
	Niveau de température normal/moyen
	Niveau de température Entretien facile
70	Température de séchage
50	Température de séchage entretien facile
	voyant : <i>vidangez le bac à eau</i>
	voyant : <i>nettoyez le filtre</i>
	voyant : <i>vérifiez le condenseur thermique</i>
	voyant : <i>phase de séchage</i>
	voyant : <i>phase de refroidissement</i>
	voyant : <i>phase anti-froissage</i>
3 . 25	indication de la durée du cycle



5. TABLEAU DES PROGRAMMES

Le tableau suivant indique les programmes disponibles et une courte description :

Programmes auto-matiques	Charge 1)	Description
 Normal/Moyen	8,0 kg	Coton et tissu éponge. Température normale/moyenne.
 Entretien facile	8,0 kg	Coton et tissu éponge. Niveau de température Entretien facile.

1) Le poids maximum correspond à des articles secs.

6. MACHINES À PIÈCES

- Sélectionnez le programme que vous souhaitez lancer  Normal/Moyen ou la température  Entretien facile
- Insérez le bon nombre de pièces. Lorsque vous insérez les pièces, l'affichage indique le décompte

jusqu'à :  et la machine sera prête à démarrer.

- Appuyez sur la touche  *Départ/Pause* pour mettre la machine en marche

7. AVANT LA PREMIÈRE UTILISATION

Avant d'utiliser l'appareil pour sécher des articles :

- Nettoyez le tambour du sèche-linge avec un chiffon humide.

- Lancez un programme d'une heure avec du linge humide.

8. UTILISATION QUOTIDIENNE

8.1 Préparation du linge



Très souvent après le cycle de lavage, les vêtements sont mélangés et enchevêtrés.

Sécher des vêtements mélangés et enchevêtrés n'est pas efficace.

Pour garantir un flux d'air approprié et un séchage homogène, il est conseillé de secouer et de charger un par un les vêtements dans le sèche-linge.

Pour garantir un processus de séchage approprié :

- Fermez les fermetures à glissière.
- Fermez les boutons des housses de couette.
- Ne laissez pas de cordons ni de rubans dénoués pour le séchage (par exemple des cordons de tablier). Nouez-les avant de démarrer le programme.
- Videz les poches.
- Retournez les articles ayant un revêtement intérieur en coton. Le

revêtement en coton doit être tourné vers l'extérieur.

- Sélectionnez toujours le programme le plus adapté au type de linge.
- Ne mélangez pas les couleurs foncées et les couleurs claires.
- Utilisez un programme adapté pour le coton, le jersey et la bonneterie pour éviter qu'ils ne rétrécissent.
- Ne dépassez pas la charge maximale indiquée dans le chapitre des programmes ou sur l'affichage.
- Séchez uniquement du linge adapté au sèche-linge. Reportez-vous aux étiquettes des vêtements.
- Ne séchez pas les grands articles et les petits articles ensemble. Les petits articles peuvent se coincer dans les grands et ne pas sécher correctement.
- Secouez les tissus et les vêtements de grande taille avant de les placer dans le sèche-linge. Cela sert à éviter des zone d'humidité à l'intérieur du tissu après le cycle de séchage.

Étiquette d'entretien du textile	Description
	Linge adapté au sèche-linge.
	Linge adapté au sèche-linge à haute température.
	Linge adapté au sèche-linge à basse température uniquement.
	Linge non adapté au sèche-linge.

8.2 Chargement du linge



ATTENTION!

Assurez-vous que le linge n'est pas coincé entre le hublot de l'appareil et le joint en caoutchouc.

1. Ouvrez le hublot de l'appareil.
2. Chargez le linge dans le tambour, un article à la fois.
3. Fermez le hublot de l'appareil.

8.3 Activation de l'appareil

Pour allumer l'appareil :

Appuyez sur la touche  MARCHE / ARRET.

Si l'appareil est allumé, certains indicateurs apparaissent sur l'affichage.

8.4 Fonction Auto Off

Pour réduire la consommation d'énergie, la fonction Auto Off éteint automatiquement l'appareil :

- si vous n'appuyez pas sur la touche  Départ/Pause dans les 5 minutes.
- 5 minutes après la fin du cycle.

Appuyez sur la touche  MARCHE / ARRET pour allumer l'appareil.

Si l'appareil est allumé, certains indicateurs apparaissent sur l'affichage.

8.5 Réglage d'un programme



Utilisez la touche de programme pour sélectionner le programme.

La durée du cycle ou le prix pour commencer s'affichent.

8.6 Départ d'un programme

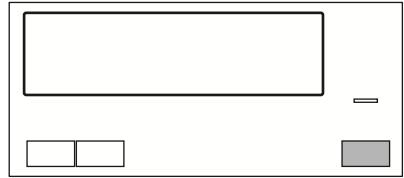



Pour lancer le programme :

1. Insérez le nombre de pièces indiqué sur l'affichage.
2. Appuyez sur la touche  Départ/Pause.

L'appareil démarre et le voyant au-dessus de la touche cesse de clignoter et reste fixe.

8.7 Modification de programme

Pour modifier un programme :

1. Appuyez sur la touche  MARCHE / ARRET pour éteindre l'appareil.
2. Appuyez à nouveau sur la touche  MARCHE / ARRET pour allumer l'appareil.
3. Sélectionnez un nouveau programme.

8.8 Fin du programme



Nettoyez le filtre et vidangez le bac d'eau de condensation après chaque cycle de séchage. (Reportez-vous au chapitre ENTRETIEN ET NETTOYAGE.)

Si le cycle de séchage est terminé, le symbole  clignote sur l'affichage et le signal sonore retentit par intermittence pendant 1 minute.



Si vous n'éteignez pas l'appareil, la phase anti-froissage démarre. Pendant cette phase, vous pouvez retirer le linge.

Pour sortir le linge :

1. Appuyez sur la touche  MARCHE / ARRET pendant 2 secondes pour éteindre l'appareil.
2. Ouvrez le hublot de l'appareil.

3. Sortez le linge.

4. Fermez le hublot de l'appareil.

9. CONSEILS

9.1 Conseils écologiques

- Essorez suffisamment le linge avant de le sécher.
- Ne dépassez pas les charges indiquées au chapitre consacré aux programmes.
- Nettoyez le filtre après chaque cycle de séchage.
- N'utilisez pas d'assouplissant pour le lavage et le séchage. Le sèche-linge adoucit automatiquement le linge.

- L'eau provenant du bac d'eau peut être utilisée pour repasser les vêtements. Vous devez d'abord filtrer l'eau pour éliminer les fibres textiles restantes (un filtre à café simple convient).
- Maintenez toujours dégagées les fentes de circulation d'air en bas de l'appareil.
- Veillez à maintenir une bonne circulation d'air autour de l'appareil.

10. ENTRETIEN ET NETTOYAGE

10.1 Nettoyage du filtre

À la fin de chaque cycle, le symbole  *Filter* s'affiche et vous devez nettoyer le filtre.

 Le symbole  clignote sur l'affichage - le filtre n'est pas installé. Le sèche-linge ne peut pas démarrer.

 Le filtre recueille les peluches. Des peluches apparaissent lors du séchage des textiles dans le sèche-linge.

 Pour obtenir les meilleures performances de séchage, nettoyez le filtre régulièrement ; un filtre obstrué allonge les cycles et augmente la consommation d'énergie. Utilisez votre main pour nettoyer le filtre et, si nécessaire, un aspirateur.

 **ATTENTION!** Évitez d'utiliser de l'eau pour nettoyer le filtre. Jetez plutôt les peluches à la poubelle (évittez la dispersion de fibre de plastique dans l'eau ambiante).

Pour nettoyer le filtre :

1. Ouvrez la porte. Retirez le filtre.

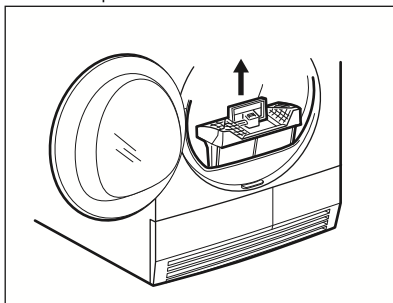

2. Enfoncez le bouton.

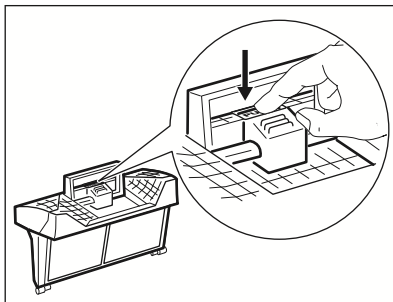

3. Ouvrez le filtre.

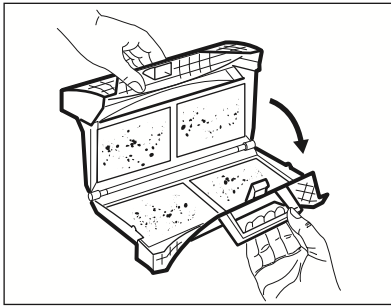

4. Ramassez à la main les peluches provenant des parties internes du filtre.

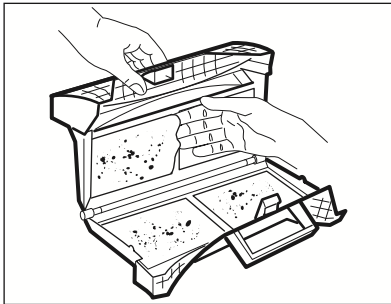

Jetez les peluches à la poubelle.

5. Si nécessaire, nettoyez le filtre à l'aide d'un aspirateur. Refermez le filtre.
6. Si nécessaire, retirez les peluches du logement et du joint du filtre. Vous pouvez utiliser un aspirateur. Insérez le filtre dans son logement.

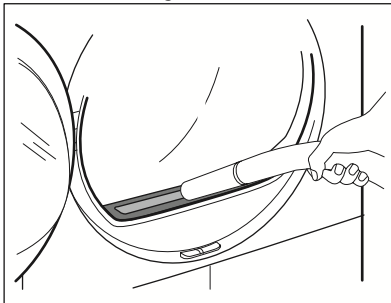

10.2 Vidange du bac d'eau de condensation

Videz le bac d'eau de condensation après chaque cycle de séchage.

Si le bac d'eau de condensation est plein, le programme s'interrompt automatiquement. Le symbole  Réservoir s'affiche et vous devez vidanger le bac d'eau de condensation.

Pour vidanger le bac d'eau de condensation :

1. Tirez sur le bac d'eau de condensation et maintenez-le en position horizontale.

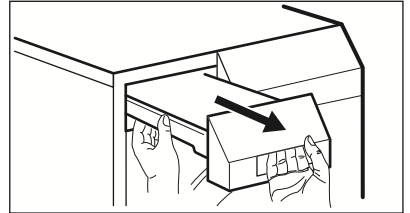

2. Sortez le raccord en plastique et vidangez le bac d'eau de condensation dans un évier ou un réceptacle équivalent.

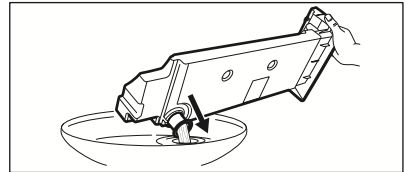

3. Remettez le raccord en plastique et le bac d'eau de condensation en position.
4. Pour faire repartir le programme, appuyez sur la touche  Départ/ Pause.

10.3 Nettoyage du condenseur

Si le symbole  Condenseur clignote sur l'affichage, le condenseur et son compartiment doivent être nettoyés.

Pour nettoyer le condenseur et son compartiment :

1. Ouvrez le hublot.
2. Déplacez le curseur de verrouillage situé en bas du hublot et ouvrez la porte du condenseur.

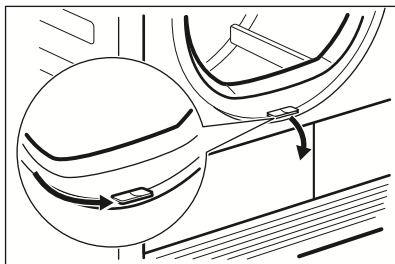

3. Tournez les 2 loquets pour déverrouiller le couvercle du condenseur.

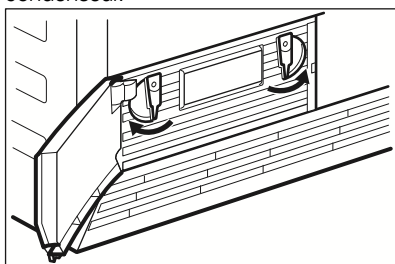

4. Abaissez le couvercle du condenseur.

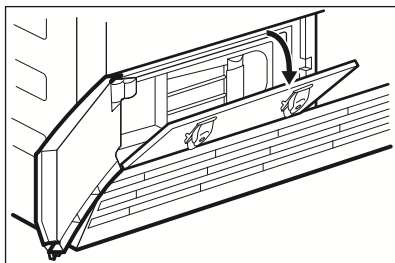

5. Saisissez la poignée et sortez le condenseur du compartiment inférieur. Placez le condenseur en position horizontale pour éviter de renverser l'eau restante.

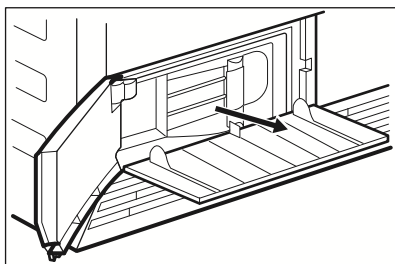

6. Nettoyez le condenseur en position verticale au-dessus d'une cuvette ou d'un bac. Rincez-le avec une douchette à main.

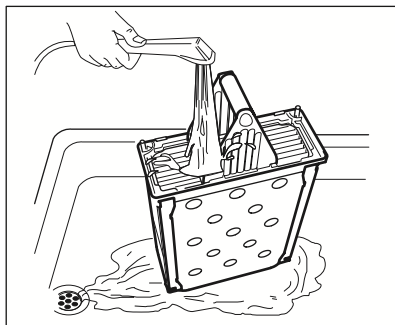

7. Remplacez le condenseur à l'intérieur du compartiment inférieur.
8. Fermez le couvercle du condenseur.
9. Verrouillez les 2 loquets jusqu'à ce qu'ils produisent un clic.
10. Fermez la porte du condenseur.

10.4 Nettoyage du tambour



AVERTISSEMENT!

Débranchez l'appareil avant de le nettoyer.

Utilisez un détergent savonneux doux standard pour nettoyer la surface interne du tambour et ses aubes. Séchez les surfaces nettoyées avec un chiffon doux.



ATTENTION!

N'utilisez pas de matières abrasives ou de laine d'acier pour nettoyer le tambour.

10.5 Nettoyage du bandeau de commande et de l'enveloppe

Utilisez un détergent savonneux neutre standard pour nettoyer le bandeau de commande et le boîtier.

Nettoyez-les à l'aide d'un chiffon humide. Séchez les surfaces nettoyées avec un chiffon doux.



ATTENTION!

Ne nettoyez pas l'appareil à l'aide de produits de nettoyage pour meubles ou autres pouvant entraîner une corrosion.

10.6 Nettoyage des fentes de circulation d'air

Utilisez un aspirateur pour retirer les peluches des fentes de circulation d'air.

11. DÉPANNAGE

Problème 1)	Cause probable	Solution
Le sèche-linge ne fonctionne pas.	Le sèche-linge n'est pas branché à l'alimentation électrique.	Branchez-le à la prise secteur. Vérifiez le fusible dans la boîte à fusibles (installation domestique).
	La porte est ouverte.	Fermez la porte.
	Le bouton ① <i>MARCHE / ARRET</i> n'a pas été enclenché.	Appuyez sur le bouton ① <i>MARCHE / ARRET</i> .
	Le bouton ▶ / ■■ <i>Départ/Pause</i> n'a pas été enclenché.	Appuyez sur le bouton ▶ / ■■ <i>Départ/Pause</i> .
	L'appareil est en mode veille.	Appuyez sur le bouton ① <i>MARCHE / ARRET</i> .
	Le filtre est manquant ou mal positionné.	Insérez le filtre dans la bonne position.
	Code d'erreur E10 affiché : filtre obstrué.	Nettoyez le filtre. ²⁾
Résultats de séchage insatisfaisants.	Code d'erreur E59 affiché : sèche-linge surchargé.	Décharger une partie du linge. Respectez la charge maximale.
	Sélection du programme incorrecte.	Sélectionnez un programme adapté. ³⁾
	Code d'erreur EF0 affiché : filtre anormalement sale.	Nettoyez le filtre. ²⁾
	Le filtre est obstrué.	Nettoyez le filtre. ²⁾
	Charge trop importante.	Respectez le volume de charge maximal.
	La grille d'aération est obstruée.	Nettoyez la grille d'aération qui se trouve en bas de l'appareil.
	Saletés sur le capteur d'humidité dans le tambour.	Nettoyez la surface avant du tambour.
	Degré d'humidité résiduelle du linge incorrect.	Réglez le degré d'humidité résiduelle du linge. ⁴⁾
Le condenseur est obstrué.	Nettoyez le condenseur. ²⁾	

Problème 1)	Cause probable	Solution
Le hublot ne ferme pas	Le filtre n'est pas verrouillé dans sa position.	Placez le filtre dans la bonne position.
	Le linge est coincé entre la porte et le joint.	Placez la charge correctement dans le tambour.
Erreur <i>Err</i> affichée.	Vous avez essayé de modifier le programme ou l'option alors que le cycle avait commencé.	Éteignez et rallumez le sèche-linge. Sélectionnez une nouvelle option.
	L'option que vous essayez d'activer n'est pas compatible avec le programme sélectionné.	Éteignez et rallumez le sèche-linge. Sélectionnez une nouvelle option.
Pas d'éclairage du tambour	Éclairage du tambour défectueux.	Contactez le service après-vente pour remplacer l'éclairage du tambour.
Durée anormale du temps écoulé à l'écran.	Le temps restant est calculé en fonction du volume et de l'humidité du linge.	Procédure automatique : il ne s'agit pas d'une anomalie de l'appareil.
Programme inactif.	Le bac d'eau est plein.	Videz le bac d'eau, appuyez sur la touche ►/ <i>Départ/Pause</i> . 2)
Cycle de séchage trop long 5)	Le filtre est obstrué.	Nettoyez le filtre.
	Charge de linge trop importante.	Respectez la charge maximale.
	Le linge n'est pas suffisamment essoré.	Essorez correctement le linge.
	Température ambiante très élevée ; il ne s'agit pas d'une anomalie de l'appareil.	Si possible, diminuez la température ambiante.

1) Si un message d'erreur s'affiche (par ex. E51) : Éteignez et rallumez le sèche-linge. Sélectionnez le nouveau programme. Appuyez sur la touche ►/||| *Départ/Pause*. Ne fonctionne pas ? -Contactez le service après-vente et indiquez le code d'erreur.

2) Reportez-vous au chapitre ENTRETIEN ET NETTOYAGE

3) Suivez la description du programme ; reportez-vous au TABLEAU PROGRAMMES

4) Reportez-vous au chapitre CONSEILS

5) Remarque : Au bout de 5 heures maximum, le cycle de séchage s'arrête automatiquement.

12. CARACTÉRISTIQUES TECHNIQUES

Hauteur x Largeur x Profondeur	850 x 600 x 605 mm (maximum 648 mm)
--------------------------------	-------------------------------------

Profondeur max. avec le hublot de l'appareil ouvert	1072 mm
Largeur max. avec le hublot de l'appareil ouvert	950 mm
Hauteur réglable	850 mm (+ 15 mm - réglage des pieds)
Capacité du tambour	118 l
Charge maximale	8,0 kg
Niveau de pression acoustique des émissions de l'appareil, conformément à la norme EN ISO 11204/11203	67 dB
Tension	230 V
Fréquence	50 Hz
Fusible nécessaire	16 A
Puissance totale	2800 W
Classe d'efficacité énergétique	B
Consommation énergétique ¹⁾	4,77 kWh
Consommation énergétique annuelle ²⁾	560,00 kWh
Puissance absorbée en mode « Veille »	0,12 W
Puissance absorbée en mode éteint	0,12 W
Température ambiante autorisée	+ 5 °C à + 35 °C
Niveau de protection contre l'infiltration de particules solides et d'humidité assuré par le couvercle de protection, excepté là où l'équipement basse tension ne dispose d'aucune protection contre l'humidité	IPX4

1) En référence à la norme EN 61121. 8,0 kg de coton centrifugé à 1000 tr/min.

2) Consommation énergétique annuelle en kWh basée sur 160 cycles de séchage du programme coton standard, avec une charge complète ou partielle, et la consommation des modes basse consommation. La consommation énergétique réelle par cycle dépendra de l'utilisation de l'appareil (RÈGLEMENT (UE) No 392/2012).

13. FICHE D'INFORMATION PRODUIT EN RÉFÉRENCE AU RÈGLEMENT 1369/2017 DE L'UE

Fiche d'informations produit	
Marque	Electrolux Professional
Modèle	TE1120P PNC916098136

Capacité nominale en kg	8,0
Sèche-linge à évacuation ou à condensation	Condenseur
Classe d'efficacité énergétique	B
Consommation énergétique annuelle en kWh basée sur 160 cycles de séchage du programme standard pour le coton, avec une charge complète ou partielle, et la consommation des modes basse consommation. La consommation énergétique réelle par cycle dépendra de l'utilisation de l'appareil.	560,00
Sèche-linge automatique ou non automatique	Automatique
Consommation d'énergie du programme standard pour le coton en kWh pour une charge complète	4,77
Consommation d'énergie du programme standard pour le coton en kWh pour une charge partielle	2,53
Consommation d'énergie en mode arrêt en W	0,12
Consommation d'énergie en mode laissé sur marche en	0,12
Durée en mode Veille en minutes	10
Le « programme standard pour le coton » utilisé avec une charge complète et partielle est le programme de séchage standard utilisé pour les informations de l'étiquette énergétique et de la fiche produit. Il est adapté au séchage du linge en coton normalement humide et est le programme le plus efficace en termes de consommation d'énergie pour le coton.	
Durée pondérée du « programme standard pour le coton avec une charge complète et partielle » en minutes	99
Durée du « programme standard pour le coton avec une charge complète » en minutes	135
Durée du « programme standard pour le coton avec une charge partielle » en minutes	72
Classe d'efficacité de la condensation sur une échelle allant de G (moins efficace) à A (plus efficace)	B
Efficacité moyenne de la condensation du programme standard pour le coton avec une charge complète, en pourcentage	85
Efficacité moyenne de la condensation du programme standard pour le coton avec une charge partielle, en pourcentage	85
Efficacité de la condensation pondérée du « programme standard pour le coton avec une charge complète et partielle »	85

Niveau sonore en dB	67
Appareil intégrable O/N	Non

Les informations fournies dans le tableau ci-dessus sont conformes à la directive d'application 2009/125/CE du règlement 392/2012 de la commission européenne.

14. EN MATIÈRE DE PROTECTION DE L'ENVIRONNEMENT

Recyclez les matériaux portant le symbole . Déposez les emballages dans les conteneurs prévus à cet effet. Contribuez à la protection de l'environnement et à votre sécurité, recyclez vos produits électriques et électroniques. Ne jetez pas

les appareils portant le symbole  avec les ordures ménagères. Emmenez un tel produit dans votre centre local de recyclage ou contactez vos services municipaux.

CONTENIDO

1. INFORMACIÓN SOBRE SEGURIDAD.....	25
2. DESCRIPCIÓN DEL PRODUCTO.....	31
3. ACCESORIOS.....	32
4. PANEL DE CONTROL.....	33
5. TABLA DE PROGRAMAS.....	34
6. MÁQUINAS DE FUNCIONAMIENTO CON MONEDAS.....	34
7. ANTES DEL PRIMER USO.....	35
8. USO DIARIO.....	35
9. CONSEJOS.....	37
10. MANTENIMIENTO Y LIMPIEZA.....	37
11. SOLUCIÓN DE PROBLEMAS.....	40
12. DATOS TÉCNICOS.....	41
13. HOJA DE INFORMACIÓN DEL PRODUCTO EN REFERENCIA A LA REGULACIÓN DE E.U. 1369/2017.....	42
14. ASPECTOS MEDIOAMBIENTALES.....	44

PENSAMOS EN USTED

Gracias por comprar un electrodoméstico Electrolux Professional. Ha elegido un producto que lleva décadas de experiencia e innovación profesionales. Ingenioso y elegante, ha sido diseñado pensando en usted. Así pues, cada vez que lo utilice, puede tener la seguridad de que obtendrá siempre excelentes resultados. Le damos la bienvenida a Electrolux Professional.

Visite nuestro sitio web www.electroluxprofessional.com/mypro/ para:



Obtener consejos, folletos, soluciones a problemas e información de servicio y reparación:



Registrar su producto para recibir un mejor servicio:



Comprar accesorios, artículos de consumo y piezas de recambio originales para su aparato:

ATENCIÓN AL CLIENTE Y SERVICIO

Le recomendamos que utilice recambios originales.

Cuando se ponga en contacto con nuestro Centro de servicio técnico, asegúrese de tener los siguientes datos disponibles: Modelo, código numérico del producto (PNC), número de serie.

La información se encuentra en la placa de características.

 Advertencia / Precaución - Información sobre seguridad

 Información general y consejos

 Información relativa al medioambiente

Salvo modificaciones.

1. ⚠ INFORMACIÓN SOBRE SEGURIDAD

Antes de empezar a instalar y utilizar el aparato, lea atentamente las instrucciones facilitadas. El fabricante no se hace responsable de lesiones o daños producidos como resultado de una instalación o un uso incorrectos. Conserve siempre estas instrucciones en lugar seguro y accesible para futuras consultas.

1.1 Seguridad de niños y personas vulnerables



ADVERTENCIA!

Existe riesgo de sufrir asfixia, lesiones o incapacidad permanente.

- Este aparato puede ser utilizado por niños de 8 años en adelante y personas cuyas capacidades físicas, sensoriales o mentales estén disminuidas o que carezcan de la experiencia y conocimientos suficientes para manejarlo, siempre que cuenten con las instrucciones o la supervisión sobre el uso del electrodoméstico de forma segura y comprendan los riesgos.
- Es necesario mantener alejados del aparato a los niños de entre 3 y 8 años, así como a las personas con minusvalías importantes y complejas, salvo que estén bajo supervisión continua.
- Es necesario mantener alejados del aparato a los niños de menos de 3 años salvo que estén bajo supervisión continua.
- No deje que los niños jueguen con el aparato.
- Mantenga todo el material de embalaje fuera del alcance de los niños y deséchelo de forma adecuada.
- Mantenga los detergentes fuera del alcance de los niños.
- Mantenga a los niños y mascotas alejados del aparato cuando la puerta se encuentre abierta.
- Si este aparato tiene un bloqueo de seguridad para niños, debe activarlo.

- La limpieza y mantenimiento de usuario del producto no podrán ser realizados por niños sin supervisión.

1.2 Instalación

- Este aparato está diseñado exclusivamente para uso comercial.
- Retire todo el embalaje.
- No instale ni utilice un aparato dañado.
- Siga las instrucciones de instalación suministradas con el aparato.
- Tenga cuidado al mover el aparato, porque es pesado. Utilice siempre guantes de protección y calzado cerrado.
- No instale ni utilice el aparato en lugares con temperaturas inferiores a 5 °C o superiores a 35 °C.
- El área del suelo donde se instala el aparato debe ser plana, estable, resistente al calor y limpia.
- Compruebe que el aire circula libremente entre el aparato y el suelo.
- Mantenga siempre vertical del aparato cuando se desplace.
- Asegúrese de que el aparato permanece estable durante el transporte.
- El aparato se puede instalar de forma independiente o debajo de una encimera con el espacio adecuado (consulte el folleto de instalación).
- Si la secadora está colocada sobre una lavadora, utilice el kit de torre. El kit de apilado, disponible en su proveedor autorizado, solamente puede usarse con el aparato especificado en las instrucciones que se suministran con el accesorio. Léalas atentamente antes de la instalación (consulte el folleto de instalación).
- El aparato no se debe instalar detrás de puertas que puedan bloquearse, de puertas correderas o de puertas con bisagras por el lado contrario al del aparato que impidan la apertura completa de la puerta.

- No instale el aparato en una plataforma móvil (p. ej. en un barco).
- La superficie posterior del aparato se debe colocar contra la pared.
- Cuando el aparato esté colocado en su posición permanente, compruebe si está correctamente nivelado con ayuda de un nivel de burbuja. De no estarlo, ajuste las patas hasta que lo esté.
- Asegúrese de que el aparato está desconectado de la alimentación eléctrica durante la instalación, el mantenimiento y las reparaciones, y de que no vuelve a conectarse hasta haber terminado todas las operaciones.
- Conecte el enchufe a la toma de corriente únicamente cuando haya terminado el proceso de instalación. Asegúrese de que el enchufe esté accesible después de la instalación.
- Asegúrese de que la sala donde se instala el aparato esté bien ventilada para evitar el reflujo de gases no deseados al recinto procedentes de aparatos que utilicen otros combustibles, como llamas abiertas.
- El aire de extracción no debe descargarse en un tubo de ventilación usado para evacuar humos de aparatos que funcionen con gas u otros combustibles.
- **ADVERTENCIA:** Mantenga libres de obstrucciones las aberturas de ventilación del alojamiento del aparato o de la estructura empotrada.
- Vigile que ninguna alfombra, estera ni cualquier otra cobertura del suelo obstruya las aberturas de ventilación de la base.

1.3 Conexión eléctrica



ADVERTENCIA!

Riesgo de incendios y descargas eléctricas.

- El aparato debe conectarse a tierra correctamente. El fabricante no se hace responsable de las

consecuencias de un sistema de conexión a tierra inadecuado.

- Asegúrese de que los parámetros de la placa de características son compatibles con los valores eléctricos del suministro eléctrico.
- **ADVERTENCIA:** El aparato no se debe alimentar a través de un dispositivo de conmutación externo, como un temporizador, ni conectarse a un circuito que se encienda y apague regularmente por un servicio público.
- Utilice siempre una toma con aislamiento de conexión a tierra correctamente instalada.
- No utilice adaptadores de enchufes múltiples ni cables prolongadores.
- No desconecte el aparato tirando del cable de conexión a la red. Tire siempre del enchufe.
- No toque el cable de red ni el enchufe con las manos mojadas.
- Si el cable de alimentación sufre algún daño, el fabricante, su servicio técnico autorizado o un profesional tendrán que cambiarlo para evitar riesgos.
- Este aparato se suministra con un enchufe de 13 A. Si fuera necesario cambiar el fusible del enchufe, use exclusivamente un fusible ASTA (BS 1362) de 13 A (solo para RU e Irlanda).

1.4 Uso del aparato



ADVERTENCIA!

Podrían producirse lesiones, descargas eléctricas, incendios, quemaduras o daños en el aparato.

- Respete la carga máxima de 8,0 kg (consulte el capítulo “Tabla de programas”).
- No cambie las especificaciones del aparato.
- No utilice el aparato si los productos se han manchado con químicos industriales.

- Limpie las pelusas por los restos de embalaje que se hayan acumulado alrededor del aparato.
- No utilice la máquina sin un filtro. Limpie el filtro de pelusas antes o después de cada uso.
- No seque prendas no lavadas en la secadora.
- **ADVERTENCIA:** No dañe el circuito del refrigerante.
- Las prendas que se hayan ensuciado con sustancias como aceite de cocina, acetona, alcohol, gasolina, queroseno, quitamanchas, aguarrás, ceras y quitaceras se deben lavar en agua caliente con una cantidad adicional de detergente antes de secarlas en la secadora.
- Las prendas como gomaespuma (espuma de látex), gorros de ducha, tejidos impermeables, prendas y artículos forrados de goma o almohadas con rellenos de gomaespuma no se deben secar en la secadora.
- Los suavizantes o productos similares se deben utilizar tal y como se especifica en las instrucciones del fabricante del producto.
- Retire todos los objetos que puedan suponer riesgo de incendio, como encendedores o cerillas.
- **ADVERTENCIA:** No detenga nunca una secadora de tambor antes de finalizar el ciclo de secado a menos que todas las prendas se retiren rápidamente y se extiendan para disipar el calor.
- La parte final de un ciclo de secado se produce sin calor (ciclo de enfriamiento) para garantizar que los objetos queden a una temperatura que no se dañe.
- No seque prendas dañadas (rasgadas, deshilachadas) que tengan acolchados o rellenos.
- Seque únicamente prendas aptas para secar en el aparato. Siga las instrucciones de limpieza de la etiqueta de la prenda.
- Si ha lavado la ropa con un quitamanchas, realice un ciclo de aclarado adicional antes de iniciar el ciclo de secado.

- No beba ni prepare alimentos con el agua de condensación/destilada. Puede provocar problemas de salud en las personas y los animales domésticos.
- No se siente ni se ponga de pie sobre la puerta abierta del aparato.
- No seque prendas empapadas en el aparato.

1.5 Luces interiores



ADVERTENCIA!

Existe riesgo de lesiones.

- En cuanto a la(s) bombilla(s) de este producto y las de repuesto vendidas por separado: Estas bombillas están destinadas a soportar condiciones físicas extremas en los aparatos domésticos, como la temperatura, la vibración, la humedad, o están destinadas a señalar información sobre el estado de funcionamiento del aparato. No están destinadas a utilizarse en otras aplicaciones y no son adecuadas para la iluminación de estancias domésticas.
- Radiación de LED visible; no mire directamente al haz de luz.
- Antes de cambiar la luz interna, diríjase al servicio técnico autorizado.

1.6 Mantenimiento y limpieza



ADVERTENCIA!

Podría sufrir lesiones o dañar el aparato.

- No utilice pulverizadores ni vapor de agua para limpiar el aparato.
- Limpie el aparato con un paño suave humedecido. Utilice solo detergentes neutros. No utilice productos abrasivos, estropajos duros, disolventes ni objetos metálicos.

1.7 Asistencia

- Solo los recambios originales pueden garantizar las normas de seguridad del aparato.
- La garantía solo cubre las reparaciones efectuadas por el servicio técnico autorizado de Electrolux.

1.8 Desecho

! ADVERTENCIA!
Existe riesgo de lesiones o asfixia.

- Desconecte el aparato de la red eléctrica y del suministro de agua.
- Corte el cable eléctrico cerca del aparato y deséchelo.
- Retire el pestillo de la puerta para evitar que los niños o las mascotas queden atrapados en el tambor.

2. DESCRIPCIÓN DEL PRODUCTO

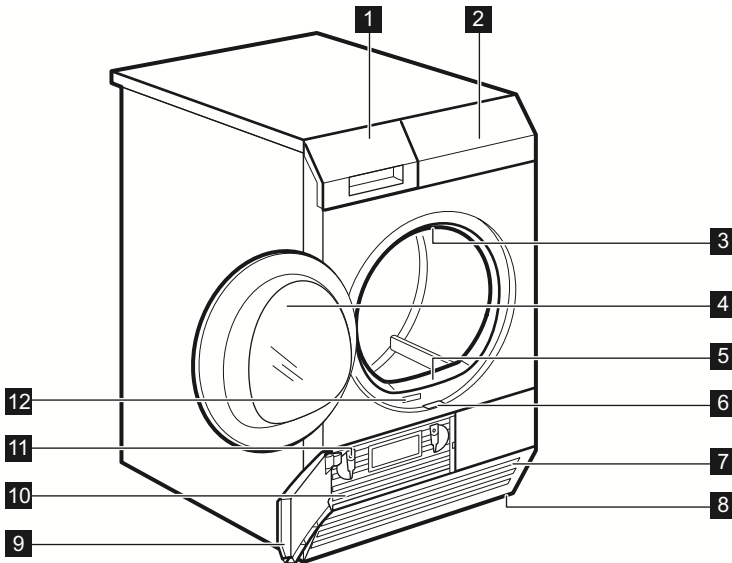

- 1** Depósito de agua
- 2** Panel de control
- 3** Luz interna
- 4** Puerta del aparato
- 5** Filtro

- 6** Tecla para la puerta del condensador
- 7** Ranuras de ventilación
- 8** Patas ajustables
- 9** Puerta del condensador
- 10** Cubierta del condensador

11 Bloqueos para la tapa del condensador



Para facilitar la carga de la colada o la instalación, la puerta es reversible (consulte el folleto adjunto).

12 Placa de características

3. ACCESORIOS

3.1 Kit de torre

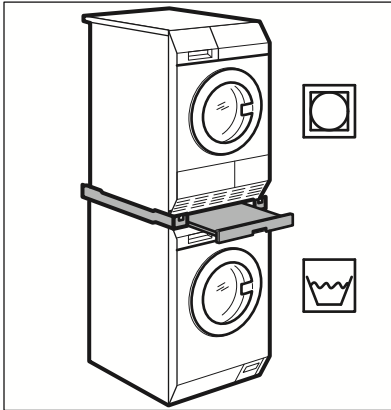

Disponible en su distribuidor autorizado. El kit de torre se puede utilizar únicamente con las lavadoras especificadas en el folleto. Consulte el folleto adjunto. Lea atentamente las instrucciones que se suministran con el accesorio.

3.2 Kit de desagüe

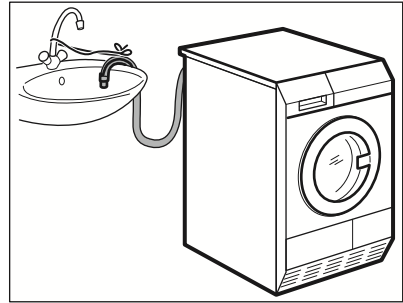

Disponible en su distribuidor autorizado (se puede adjuntar a algunos tipos de secadoras de tambor).

El accesorio para desagüe directo del agua condensada a un recipiente, sifón, canaleta, etc. Después de la instalación, el depósito de agua se drena automáticamente. El depósito de agua debe permanecer en el aparato.

El tubo instalado debe estar a una altura de 50 cm como mínimo hasta un máximo de 1 m del suelo. El tubo no puede tener bucles. Disminuya la longitud del tubo en caso necesario.

Lea atentamente las instrucciones que se suministran con el accesorio.

3.3 Pedestal con cajón

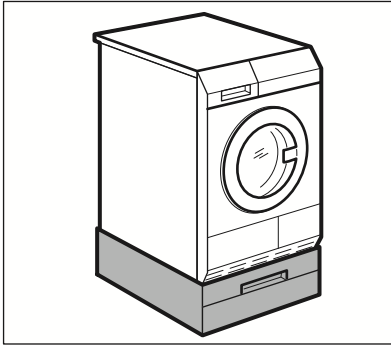

Disponible en su distribuidor autorizado.

Para colocar el aparato a una altura superior que permita cargar y sacar la colada fácilmente.

El cajón se puede utilizar para almacenar la colada, p. e.: toallas, productos de limpieza, etc.

Lea atentamente las instrucciones que se suministran con el accesorio.

3.4 Máquina de funcionamiento con monedas

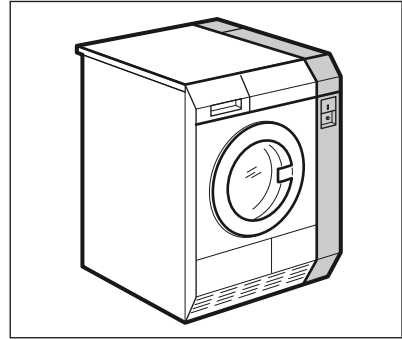

Si el aparato se encuentra en un lugar público, se puede conectar a una máquina de funcionamiento con monedas.



El contador de monedas solo puede distribuirlo e instalarlo el servicio autorizado de Electrolux.

4. PANEL DE CONTROL

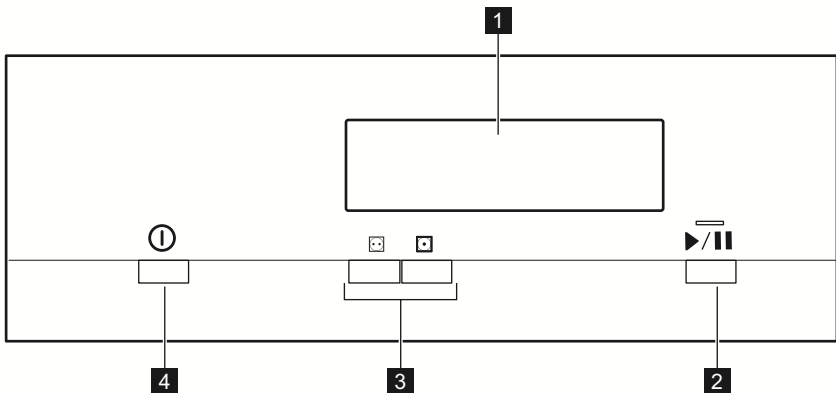

1 Pantalla

2 ▶ / || Tecla Inicio/Pausa

3 Teclas de programa

4 ⏻ tecla ON/OFF con la Desconexión automática función

4.1 Pantalla

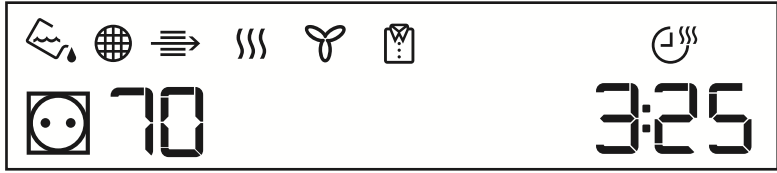

Símbolo de la pantalla	Descripción de los símbolos
	nivel de temperatura normal/media
	nivel de temperatura para sintéticos
70	temperatura de secado
50	temperatura de secado para sintéticos
	indicador: <i>vacíe el depósito de agua</i>
	indicador: <i>limpieza del filtro</i>
	indicador: <i>compruebe el intercambiador de calor</i>
	indicador: <i>fase de secado</i>
	indicador: <i>fase de enfriamiento</i>
	indicador: <i>fase antiarrugas</i>
3.25	indicación de duración de ciclo



5. TABLA DE PROGRAMAS

En la tabla siguiente se indican los programas disponibles y una breve descripción:

Programas automáticos	Carga 1)	Descripción
Normal/Media	8,0 kg	Algodón y toalla. Temperatura normal/media.
Sintéticos	8,0 kg	Algodón y toalla. Temperatura para sintéticos.

1) El peso máximo se refiere a los artículos secos.

6. MÁQUINAS DE FUNCIONAMIENTO CON MONEDAS

1. Seleccione el programa que desea realizar  Normal/Media o la temperatura  Sintéticos
2. Introduzca la cantidad adecuada de monedas. Cuando introduzca las monedas, la pantalla realizará la

cuenta atrás hasta:  y la máquina estará lista para empezar.

3. Pulse la tecla  Inicio/Pausa para iniciar la máquina.

7. ANTES DEL PRIMER USO

Antes de usar el aparato para secar prendas:

- Limpie el tambor de la secadora con un paño húmedo.

- Inicie un programa de 1 hora con ropa húmeda.

8. USO DIARIO

8.1 Preparación de la colada







Muy a menudo la ropa después del ciclo de lavado se enreda por completo. El secado de ropa enredada es ineficiente. Para asegurar un flujo de aire adecuado y un secado uniforme, se recomienda agitar y cargar una por una las prendas en la secadora.

Para asegurar un proceso de secado adecuado:

- Cierre las cremalleras.
- Cierre las fundas de edredones.
- No seque cintas ni lazos sueltos (por ejemplo, de delanteras). Átelos antes de iniciar un programa.
- Vacíe todos los bolsillos.
- Dé la vuelta a las prendas que tengan una capa interna de algodón. La capa de algodón debe quedar hacia fuera.

- Ajuste siempre el programa apropiado para el tipo de colada.
- No mezcle colores claros y oscuros.
- Utilice un programa apropiado para algodón, jerséis y ropa de punto para reducir el encogido.
- No supere la carga máxima indicada en el capítulo de programas o mostrada en pantalla.
- Seque solamente prendas aptas para secadora de tambor. Consulte la etiqueta de las prendas.
- No seque prendas grandes y pequeñas juntas. Las prendas pequeñas pueden introducirse dentro de las grandes seguir mojadas.
- Agite la ropa y las telas grandes antes de colocarlas en la secadora. Es para evitar áreas húmedas en el interior del tejido después del ciclo de secado.

Etiqueta del tejido	Descripción
	La colada es adecuada para secadora de tambor.
	La colada es adecuada para secadora de tambor a alta temperatura.
	La colada es adecuada para secadora de tambor a baja temperatura solamente.

Etiqueta del tejido	Descripción
	La colada no es adecuada para secadora de tambor.

8.2 Cargar la colada



PRECAUCIÓN!

Asegúrese de que la colada no se queda atrapada entre la puerta del aparato y la junta de goma.

1. Tire de la puerta del aparato y ábrala.
2. Cargue las prendas una a una.
3. Cierre la puerta del aparato.

8.3 Encendido del aparato

Para encender el aparato:

Pulse la tecla  ON/OFF.

Si el aparato está encendido, aparecerán varios indicadores en la pantalla.

8.4 Función Desconexión automática

Para reducir el consumo de energía, la función Desconexión automática apaga automáticamente el aparato:

- si el botón táctil  Inicio/Pausa no se toca durante 5 minutos.
- 5 minutos después de terminar el ciclo.

Pulse el botón  ON/OFF para encender el aparato.

Si el aparato está encendido, aparecerán varios indicadores en la pantalla.

8.5 Ajuste de un programa

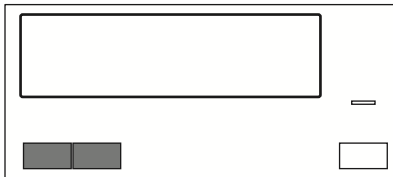

Utilice el botón de programas para ajustar el programa necesario.

La pantalla muestra el tiempo del ciclo o el precio para empezar.

8.6 Inicio de un programa

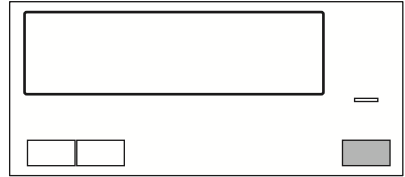



Para iniciar el programa:

1. Introduzca la cantidad de monedas indicada en la pantalla.
2. Pulse la tecla  Inicio/Pausa. El aparato arranca y el LED situado sobre la tecla deja de parpadear y se queda encendido.

8.7 Cambio de programa

Para cambiar un programa:

1. Pulse la tecla  ON/OFF para apagar el aparato.
2. Pulse de nuevo la tecla  ON/OFF para encender el aparato.
3. Ajuste de un nuevo programa.

8.8 Fin de programa



Limpie el filtro y vacíe el depósito de agua después de cada ciclo de secado. (Consulte el capítulo MANTENIMIENTO Y LIMPIEZA.)

Quando se termina el ciclo de secado, el símbolo  parpadea en la pantalla y la señal acústica suena de forma intermitente durante 1 minuto.



Si no apaga el aparato, se inicia la fase antiarrugas. La colada se puede retirar durante esta fase.

Para retirar la colada:

1. Pulse la tecla **1** *ON/OFF* durante 2 segundos para apagar el aparato.
2. Abra la puerta del aparato.

3. Retire las prendas.
4. Cierre la puerta del aparato.

9. CONSEJOS

9.1 Consejos ecológicos



- Centrifugue bien la ropa antes de secarla.
- No supere los tamaños de carga que se especifican en el capítulo Programas.
- Limpie el filtro después de cada ciclo de secado.
- No utilice suavizante para lavar y después secar. En la secadora, las prendas se suavizan automáticamente.

- El agua del depósito de agua puede utilizarse para planchar la ropa. Primero hay que filtrar el agua para eliminar las fibras textiles remanentes (basta con un simple filtro de café).
- Mantenga siempre libres las ranuras de ventilación situadas en la base del aparato.
- Asegúrese de que haya una buena ventilación donde se vaya a instalar el aparato.

10. MANTENIMIENTO Y LIMPIEZA

10.1 Limpieza del filtro

Al final de cada ciclo, el símbolo  *Filtro* se enciende en la pantalla y se debe limpiar el filtro.

 El símbolo  parpadea en la pantalla: falta el filtro. La secadora no se puede iniciar.

 El filtro recoge la pelusa. La pelusa se produce cuando las prendas se secan en la secadora.

 Para conseguir las mejores prestaciones de secado, limpie el filtro regularmente. Los filtros atascados provocan ciclos más largos y un aumento del consumo de energía. Limpie el filtro a mano y, si es necesario, una aspiradora.

 **PRECAUCIÓN!** Evite el uso de agua para limpiar el filtro. En su lugar, tire la pelusa en el cubo de basura (evite la dispersión de la fibra plástica en el ambiente de agua).

1. Abra la puerta. Tire del filtro.

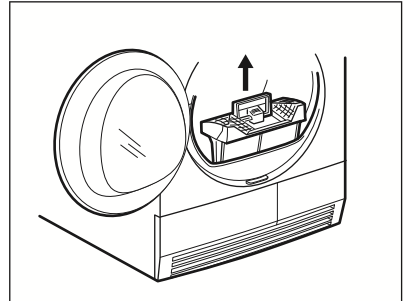

2. Pulse el botón.

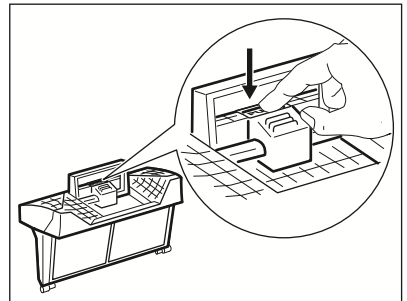

3. Abra el filtro.

Para limpiar el filtro:

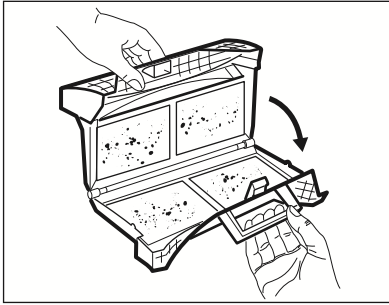

4. Recoja la pelusa con la mano de las partes internas del filtro.

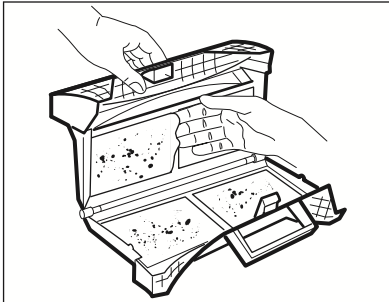

Vacíe la pelusa en una papelera.

5. Si es necesario, limpie el filtro con una aspiradora. Cierre el filtro.
6. Si fuera necesario, quite la pelusa de la zona del filtro y la junta. Puede utilizar una aspiradora. Coloque el filtro dentro de la zona del filtro.

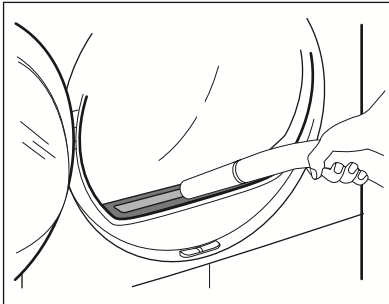

10.2 Cómo vaciar el depósito de agua

Vacíe el depósito para agua de condensación después de cada ciclo de secado.

Si el depósito de agua de condensación está lleno, el programa se detiene automáticamente. Aparece el símbolo  *Depósito* en la pantalla y se debe vaciar el depósito de agua.

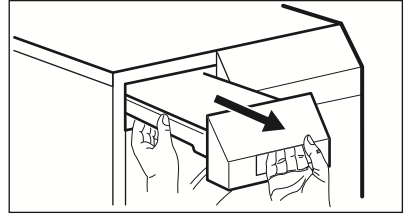

Para vaciar el agua de depósito:

1. Tire del depósito de agua y manténgalo en posición horizontal.

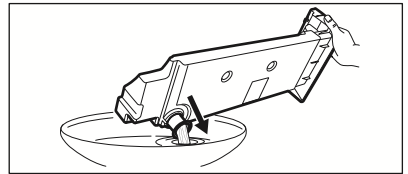

2. Saque la conexión de plástico y vacíe el agua en un fregadero o recipiente equivalente.



3. Vuelva a colocar la conexión de plástico en su sitio y ponga el contenedor de agua en su posición.
4. Para continuar el programa, pulse la tecla  /  Inicio/Pausa.

10.3 Limpieza del condensador

Si el símbolo  *Condensador* parpadea en la pantalla, se debe limpiar el condensador y su compartimento.

Para limpiar el condensador y su compartimento:

1. Abra la puerta.
2. Mueva el botón de apertura del fondo de la puerta para abrir la puerta del condensador.

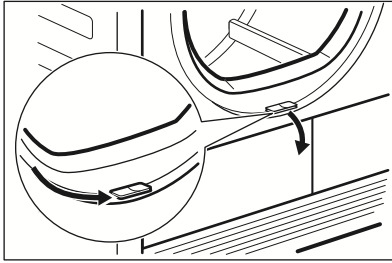

3. Gire los dos bloqueos para liberar la tapa del condensador.

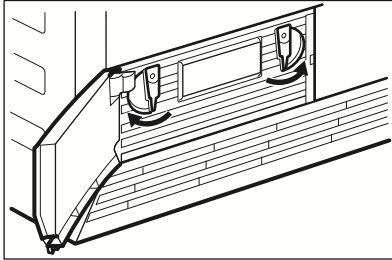

4. Baje la tapa del condensador.

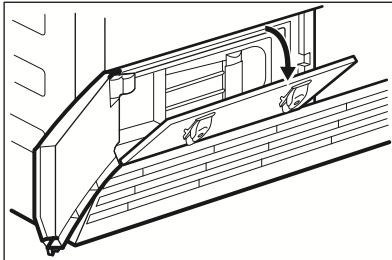

5. Agarre el asa y tire del condensador para extraerlo del compartimento inferior. Mueva el condensador horizontalmente para no derramar el agua restante.

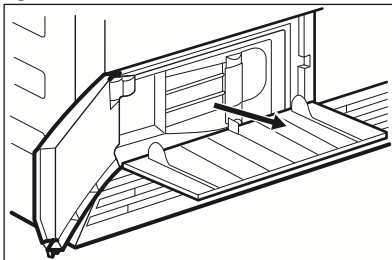

6. Limpie el condensador en posición vertical sobre un cuenco o recipiente. Aclare con una ducha de mano.

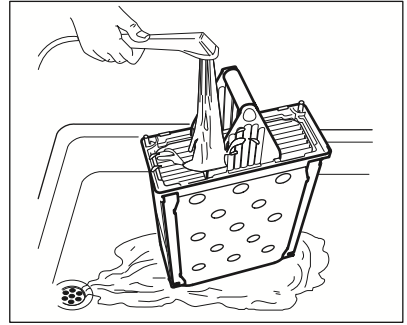

7. Vuelva a colocar el condensador en el interior del compartimento inferior.
8. Cierre la tapa del condensador.
9. Cierre los dos bloqueos hasta que encajen.
10. Cierre la puerta del condensador.

10.4 Limpieza del tambor



ADVERTENCIA!

Desconecte el aparato antes de limpiarlo.

Utilice un detergente de jabón neutro estándar para limpiar la superficie interior del tambor y sus elevadores. Seque las superficies limpias con un paño suave.



PRECAUCIÓN!

No utilice productos abrasivos ni estropajos de acero para limpiar el tambor.

10.5 Limpieza del panel de control y la carcasa

Utilice un detergente de jabón neutro estándar para limpiar el panel de control y la carcasa.

Utilice un paño húmedo para limpiar. Seque las superficies limpias con un paño suave.







PRECAUCIÓN!

No utilice productos limpiamuebles ni productos de limpieza que puedan provocar corrosión.

10.6 Limpieza de las ranuras de ventilación

Utilice una aspiradora para eliminar la pelusa de las ranuras de ventilación.

11. SOLUCIÓN DE PROBLEMAS

Problema 1)	Posible causa	Solución
La secadora de tambor no funciona.	La secadora no está conectada a la corriente eléctrica.	Conecte el aparato a la toma de corriente. Compruebe el fusible de la caja de fusibles (instalación doméstica).
	La puerta de carga está abierta.	Cierre la puerta de carga.
	No se ha pulsado el botón 	Pulse el botón  <i>ON/OFF</i> .
	No se ha pulsado el botón 	Pulse el botón  <i>Inicio/Pausa</i> .
	El aparato se pondrá en modo de espera.	Pulse el botón  <i>ON/OFF</i> .
	Falta el filtro o está en una posición incorrecta.	Inserte el filtro en la posición correcta.
	El código de error E10 en la pantalla - filtro atascado.	Limpie el filtro. ²⁾
Resultado de secado insatisfactorio.	El código de error E59 en la pantalla - secadora sobrecargada.	Saque parte de la colada. Respete la carga máxima.
	Selección de programa incorrecta.	Realice la selección del programa adecuado. ³⁾
	El código de error EF0 en la pantalla - filtro anormalmente sucio.	Limpie el filtro. ²⁾
	El filtro está obstruido.	Limpie el filtro. ²⁾
	El volumen de carga es demasiado alto.	Respete el volumen de carga máxima.
	La rejilla de ventilación está obstruida.	Limpie la rejilla de ventilación de la base del aparato.
	Suciedad en el sensor de humedad del tambor.	Limpie la superficie frontal del tambor.
	Grado de humedad restante de la colada incorrecto.	Ajuste el grado de humedad restante de la colada. ⁴⁾
	El condensador está obstruido.	Limpie el condensador. ²⁾

Problema 1)	Posible causa	Solución
La puerta de carga no se cierra	El filtro no está bloqueado en su posición.	Coloque el filtro en la posición correcta.
	La colada está bloqueada entre la puerta y la junta.	Coloque la carga correctamente en el tambor.
<i>Err</i> (Error) en la pantalla.	Ha intentado cambiar el programa o la opción una vez iniciado el ciclo.	Apague y encienda la secadora de tambor. Realice la nueva selección.
	La opción que intenta activar no es aplicable al programa seleccionado.	Apague y encienda la secadora de tambor. Realice la nueva selección.
Sin luz del tambor	Luz del tambor defectuosa.	Póngase en contacto con el servicio técnico para cambiar la bombilla del tambor.
Anomalía en el tiempo transcurrido en la pantalla.	El tiempo restante se calcula en función del volumen y la humedad de la colada.	El procedimiento automático - no es el fallo del aparato.
Programa inactivo.	El depósito de agua está lleno.	Vacíe el depósito de agua, pulse el botón ►/■ ■ Inicio/Pausa. 2)
Ciclo de secado demasiado largo 5)	El filtro está obstruido.	Limpie el filtro.
	Demasiada carga de colada.	Respete la carga máxima.
	La colada no ha centrifugado lo suficiente.	Centrifugue correctamente la colada.
	Temperatura ambiente muy elevada - esto no es el fallo del aparato.	Si es posible, reduzca la temperatura ambiente.

1) Si aparece un mensaje de error en la pantalla (p. ej., E51): Apague y encienda la secadora de tambor. Seleccione el nuevo programa. Pulse el ►/■ ■ botón Inicio/Pausa. ¿No funciona? Póngase en contacto con el servicio técnico e indique el código de error.

2) Consulte el capítulo MANTENIMIENTO Y LIMPIEZA

3) Siga la descripción del programa; consulte la TABLA DE PROGRAMAS

4) Consulte el capítulo CONSEJOS para obtener más información

5) Nota: El ciclo de secado finaliza automáticamente después de un máximo de 5 horas.

12. DATOS TÉCNICOS

Ancho x Alto x Largo	850 x 600 x 605 mm (máximo 648 mm)
Fondo máx. con la puerta del aparato abierta	1072 mm

Ancho máx. con la puerta del aparato abierta	950 mm
Altura ajustable	850 mm (+ 15 mm - ajuste de patas)
Volumen del tambor	118 l
Volumen máximo de carga	8,0 kg
Nivel de presión acústica de emisión conforme con EN ISO 11204/11203	67 dB
Tensión	230 V
Frecuencia	50 Hz
Fusible requerido	16 A
Potencia total	2800 W
Clase de eficiencia energética	B
Consumo de energía 1)	4,77 kWh
Consumo energético anual 2)	560,00 kWh
Izquierdo, en modo de absorción de energía	0,12 W
Sin modo de absorción de energía	0,12 W
Temperatura ambiente permitida	+ 5°C a + 35°C
El nivel de protección contra la entrada de partículas sólidas y humedad está garantizado por la tapa protectora, excepto si el equipo de baja tensión no tiene protección contra la humedad.	IPX4

1) Con referencia a EN 61121. 8,0 kg de algodón centrifugado a 1.000 rpm.

2) Consumo de energía en kWh al año, sobre la base de 160 ciclos de secado del programa de algodón normal con carga completa y con carga parcial, y del consumo de los modos de bajo consumo. El consumo real de energía por ciclo dependerá de cómo se use el aparato (REGLAMENTO (UE) No. 392/2012).

13. HOJA DE INFORMACIÓN DEL PRODUCTO EN REFERENCIA A LA REGULACIÓN DE E.U. 1369/2017

Hoja de información del producto	
Marca registrada	Electrolux Professional
Modelo	TE1120P PNC916098136
Capacidad asignada en kg	8,0

Secadora de tambor de ventilación o de condensación	Condensador
Clase de eficiencia energética	B
Consumo de energía en kWh al año, sobre la base de 160 ciclos de secado del programa de algodón normal con carga completa y con carga parcial, y del consumo de los modos de bajo consumo. El consumo real de energía por ciclo depende de cómo se utilice el aparato.	560,00
Secadora de tambor automática o secadora de tambor no automática	Automático
Consumo energético en el programa normal de algodón con carga completa en kWh	4,77
Consumo energético en el programa normal de algodón con carga parcial en kWh	2,53
Consumo eléctrico en el modo apagado en W	0,12
Consumo eléctrico del «modo sin apagar» en W	0,12
Duración del modo sin apagar en minutos	10
El «programa normal de algodón» utilizado con carga completa y con carga parcial es el programa de secado normal a que se refiere la información de la etiqueta y de la ficha, que dicho programa es apto para secar tejidos de algodón con humedad normal y que es el programa más eficiente en términos de consumo de energía para el algodón	
Duración ponderada del programa del «programa normal de algodón con carga completa y con carga parcial» en minutos	99
Duración del «programa normal de algodón con carga completa» en minutos	135
Duración del «programa normal de algodón con carga parcial» en minutos	72
Clase de eficiencia de la condensación en una escala de G (menos eficiente) a A (más eficiente)	B
Media de la eficiencia de la condensación en el programa de algodón normal con carga completa expresada en porcentaje	85
Media de la eficiencia de la condensación en el programa de algodón normal con carga parcial expresada en porcentaje	85
Eficiencia de la condensación ponderada para el «programa normal de algodón con carga completa y con carga parcial»	85
Nivel de potencia acústica en dB	67
Aparato encastrado S/N	No

La información que se proporciona en el cuadro anterior cumple con el Reglamento de la Comisión de la UE 392/2012 que implementa la Directiva 2009/125/EC.

14. ASPECTOS MEDIOAMBIENTALES

Recicle los materiales con el símbolo . Coloque el material de embalaje en los contenedores adecuados para su reciclaje. Ayude a proteger el medio ambiente y la salud pública, así como a reciclar residuos de aparatos eléctricos y

electrónicos. No deseche los aparatos marcados con el símbolo  junto con los residuos domésticos. Lleve el producto a su centro de reciclaje local o póngase en contacto con su oficina municipal.

INNEHÅLL

1. SÄKERHETSINFORMATION.....	46
2. PRODUKTBESKRIVNING.....	51
3. TILLBEHÖR.....	52
4. KONTROLLPANEL.....	53
5. PROGRAMÖVERSIKT.....	54
6. MYNTDRIVNA MASKINER.....	54
7. FÖRE FÖRSTA ANVÄNDNING.....	55
8. DAGLIG ANVÄNDNING.....	55
9. RÅD OCH TIPS.....	57
10. SKÖTSEL OCH RENGÖRING.....	57
11. FELSÖKNING.....	60
12. TEKNISKA DATA.....	61
13. PRODUKTINFORMATIONSBLAG MED HÄNVISNING TILL E.U. REGEL 1369/2017.....	62
14. MILJÖSKYDD.....	63

VI TÄNKER PÅ DIG

Tack för att du köper en produkt från Electrolux Professional. Du har valt en produkt som kommer med årtionden av yrkeserfarenhet och innovation. Den är genialisk och elegant, och den har den utformats med dig i åtanke. När du än använder den kan du känna dig trygg med att veta att du får fantastiska resultat varje gång. Välkommen till Electrolux Professional.

Besök vår webbplats www.electroluxprofessional.com/mypro/ för att:



få tips om användning, broschyrer, felsökning, service- och reparationsinformation:



registrera din produkt för bättre service:



köpa tillbehör, förbrukningsvaror och originalreservdelar till din produkt:

KUNDTJÄNST OCH SERVICE

Använd alltid originalreservdelar.

Ha följande uppgifter till hands när du kontaktar vår auktoriserade serviceverkstad:

Modell, artikelnummer, serienummer.

Informationen står på märkplåten.



Varning/Försiktighet – Säkerhetsinformation



Allmän information och tips



Miljöinformation

Med reservation för ändringar.

1. ⚠ SÄKERHETSINFORMATION

Läs noga de bifogade instruktionerna före installation och användning av maskinen. Tillverkaren är inte ansvarig för eventuella personskador eller andra skador som uppkommit som ett resultat av felaktig installation eller användning. Förvara alltid bruksanvisningen på en säker och tillgänglig plats för framtida bruk.

1.1 Säkerhet för barn och handikappade



VARNING!

Risk för kvävning, skador eller permanent invaliditet.

- Denna produkt kan användas av barn från 8 års ålder och uppåt, och av personer med nedsatt fysisk, sensorisk eller mental förmåga, samt personer med bristande erfarenhet och kunskap om de övervakas eller instrueras om hur produkten används på ett säkert sätt och förstår de risker som är förknippade med användningen.
- Barn mellan 3 och 8 år eller personer med mycket omfattande och komplexa funktionsnedsättningar ska inte vistas i närheten av produkten utan ständig uppsikt.
- Barn under 3 år ska inte vistas i närheten av produkten utan ständig uppsikt.
- Låt inte barn leka med produkten.
- Håll allt förpackningsmaterial utom räckhåll för barn och kassera det på lämpligt sätt.
- Förvara rengöringsmedel utom räckhåll för barn.
- Håll barn och husdjur borta från produkten när luckan är öppen.
- Om maskinen har ett barnlås ska den aktiveras.
- Barn får inte utföra rengöring och underhåll av produkten utan uppsikt.

1.2 Installation

- Denna produkt är endast avsedd för kommersiellt bruk.

- Avlägsna allt förpackningsmaterial.
- Installera eller använd inte en skadad produkt.
- Följ installationsinstruktionerna som följer med produkten.
- Var alltid försiktig när produkten rör sig eftersom den är tung. Använd alltid skyddshandskar och täckta skor.
- Installera inte och använd inte produkten på en plats där temperaturen understiger 5 °C eller överstiger 35 °C.
- Golvytan, på vilken produkten ska installeras, måste vara plan, stabil, värmebeständig och ren.
- Kontrollera att luft kan cirkulera mellan produkten och golvet.
- Håll alltid produkten vertikalt när den förflyttas.
- Se till att produkten är stabil under transporten.
- Maskinen kan installeras fristående eller under en köksbänk med rätt utrymme (se installationsbladet).
- Om torktumblaren ska ställas ovanpå en tvättmaskin, använd staplingsssatsen. Staplingsssatsen som finns att köpa hos en auktoriserad återförsäljare, kan bara användas med maskinen som angivits i anvisningarna som medföljer tillbehöret. Läs dem noga före installation (se installationsbladet).
- Produkten får inte placeras bakom en låsbar dörr, en skjutdörr eller en dörr med gångjärnen på motsatt sida så att produkten inte kan öppnas helt.
- Installera inte produkten i rörlig plattform (t.ex. på ett skepp).
- Maskinens bakre yta måste ställas mot väggen.
- Använd ett vattenpass för att kontrollera att produkten står helt vågrätt när den står på platsen där den skall användas. Om den inte gör det kan du justera fötterna tills den gör det.
- Se till att produkten har kopplats ur från elförsörjningen under installationen, underhåll och reparationer och inte kan kopplas tillbaka förrän allt arbete har utförts.

- Anslut stickkontakten till eluttaget endast i slutet av installationen. Kontrollera att stickkontakten är åtkomlig efter installationen.
- Se till att du har god ventilation i rummet där produkten är installerad, för att undvika att gaser sugas tillbaka in i rummet från produkter som använder gas eller andra bränslen, exempelvis öppna spisar.
- Utloppsluften får inte ledas ut i ett varmlufts rör som leder ut ångor från produkter som förbränner gas eller andra bränslen.
- **WARNING:** Se till att ventilationsöppningarna inte blockeras.
- Ventilationsöppningarna i botten får ej täppas igen av en matta eller annat som ligger på golvet.

1.3 Elektrisk anslutning



WARNING!

Risk för brand och elektriska stötar.

- Produkten måste vara ordentligt jordad. Tillverkaren är inte ansvarig för konsekvenserna vid otillräcklig jordning.
- Se till att de parametrarna på märkskylten överensstämmer med elnätets elektricitet.
- **WARNING:** Produkten får inte tillföras via en extern kopplingsanordning, såsom timer, eller anslutas till en krets som regelbundet slås på och av med ett verktyg.
- Använd alltid ett korrekt installerat, stötsäkert och jordat eluttag.
- Använd inte grenuttag eller förlängningssladdar.
- Dra inte i anslutningssladden för att koppla bort produkten från eluttaget. Ta alltid tag i stickkontakten.
- Ta inte i anslutningssladden eller stickkontakten med våta händer.
- Om nätsladden är skadad måste den bytas av tillverkaren, tillverkarens auktoriserade servicecenter eller personer med motsvarande utbildning, för att undvika fara.

- Denna produkt är utrustad med en 13 A nätkontakt. Om säkringen i stickkontakten måste bytas ut ska en 13 A ASTA (BS 1362) säkring (endast Storbritannien och Irland) användas.

1.4 Användning



WARNING!

Det finns risk för personskador, elstöt, brand eller skador på produkten.

- Följ den angivna maximala tvättmängden 8,0 kg (se avsnittet "Programöversikt").
- Ändra inte produktens specifikationer.
- Använd inte produkten om objekt har blivit nedsmutsade med kemikalier.
- Skrapa bort ludd eller annat från förpackningen som har samlats runt produkten.
- Låt inte produkten vara påslagen utan filter. Rengör luddfiltret före eller efter varje användningstillfälle.
- Torka inte otvättade plagg i torktumlaren.
- WARNING: Var noga med att inte skada kylkretsen.
- Plagg med fläckar av matolja, aceton, alkohol, bensin, fotogen, fläckborttagningsmedel, terpentin, vax och vaxborttagningsmedel skall tvättas i varmt vatten med extra mycket tvättmedel innan de torkas i torktumlaren.
- Torka inte tvätt som innehåller skumgummi (latex), duschmössor, vattentäta textilier, plagg med gummiinlägg och kläder eller kuddar med skumgummifyllning i torktumlaren.
- Sköljmedel och liknande produkter skall användas enligt tillverkarens anvisningar.
- Ta bort alla föremål från produkten som kan fatta eld, såsom tändare eller tändstickor.
- WARNING! Stäng inte av torktumlaren innan torkprogrammet har avslutats utan att snabbt ta ut plaggen och sprida ut dem så att värmen sprids.
- Sista delen av ett torkprogram sker utan värme (avkylningsfas) för att tvätten skall få en sådan

temperatur att den inte skadas om den ligger kvar i tumlaren.

- Torka inte skadade plagg som innehåller vaddering eller stoppning.
- Torka endast textilier som är lämpliga att torka i maskinen. Följ tvättanvisningarna på alla klädvårdsetiketter.
- Om tvätten har tvättats med ett fläckborttagningsmedel ska en extra sköljning göras före torkprogrammet.
- Använd inte kondens/destillatvattnet för att dricka eller laga mat. Det kan orsaka hälsoproblem hos människor och husdjur.
- Sitt eller stå inte på luckan när den är öppen.
- Torka inte genomblöta plagg i produkten.

1.5 Lampa inuti produkten



WARNING!

Risk för personskador föreligger.

- När det gäller lampan/lamporna i denna produkt och reservlampor som säljs separat: Dessa lampor är avsedda att tåla extrema fysiska förhållanden i hushållsapparater, såsom temperatur, vibration, fuktighet eller är avsedda att signalera information om produktens driftsstatus. De är inte avsedda att användas i andra produkter eller som rumsbelysning i hemmet.
- Synlig LED-strålning. Titta inte direkt in i strålen.
- Om du vill byta den inre belysningen kontaktar du det godkända servicecentret.

1.6 Underhåll och rengöring



WARNING!

Risk för personskador och skador på produkten föreligger.

- Spruta inte vatten eller ånga på produkten för att rengöra den.

- Rengör produkten med en fuktig, mjuk trasa. Använd bara milda rengöringsmedel. Använd inte produkter med slipeffekt, skursvampar, lösningsmedel eller metallföremål.

1.7 Service

- Bara originalreservdelar kan garantera produktens säkerhetsstandard.
- Endast reparationer som genomförs av en Electrolux godkänd servicetekniker täcks av garantin.

1.8 Avfallshantering

 **VARNING!**
Risk för kvävning eller skador.

- Koppla loss produkten från eluttaget och vattentillförseln.
- Klipp av elkabeln nära produkten och kassera den.
- Ta bort luckspärren för att förhindra att barn eller husdjur blir instängda i trumman.

2. PRODUKTBESKRIVNING

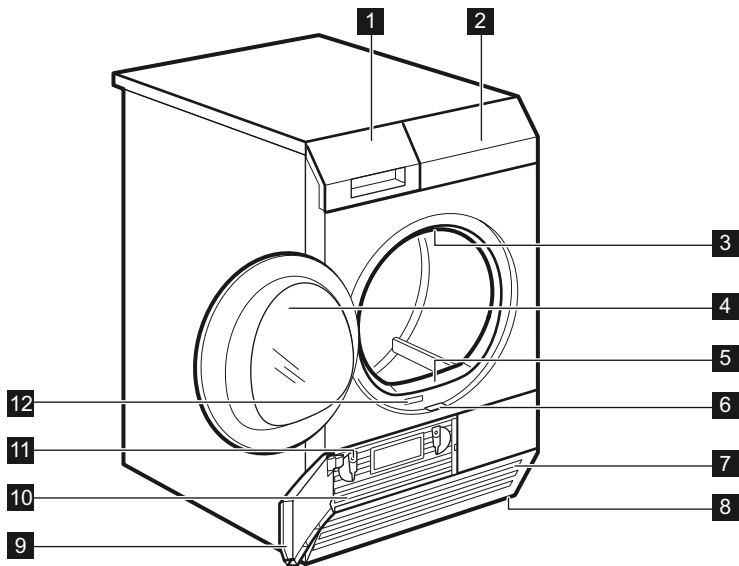

- 1 Vattentank
- 2 Kontrollpanel
- 3 Inre belysning
- 4 Produktlucka
- 5 Filter
- 6 Knapp för kondensorlucka
- 7 Luftflödeshål

- 8 Justerbar fot
- 9 Kondensorlucka
- 10 Kondensorskydd
- 11 Lås till kondensorlocket
- 12 Typskylt

i Luckan kan monteras på valfri sida för enklare iläggning och urplockning av tvätt eller för att underlätta monteringen (se separat folder).

3. TILLBEHÖR

3.1 Pelarsats

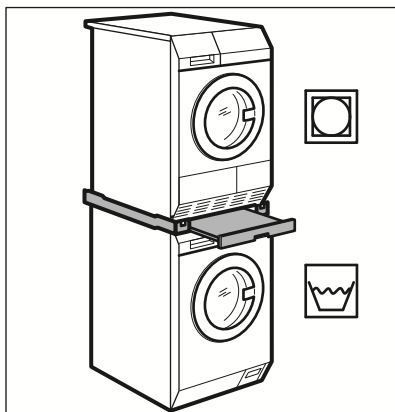

i Finns att köpa hos närmaste auktoriserade återförsäljare. Pelarsatsen kan endast användas med de tvättmaskiner som anges i häftet. Se bifogat häfte. Läs noga igenom anvisningarna som medföljer tillbehöret.

3.2 Avloppssats

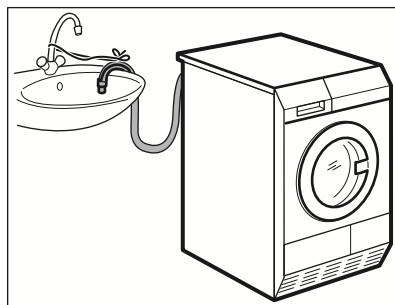

Finns hos din auktoriserade återförsäljare (kan bifogas några typer av torktumlare)

Tillbehör för tömning av kondenserat vatten i ett handfat, avlopp, ränna, etc. Efter installationen töms vattenbehållaren automatiskt. Vattenbehållaren måste vara i produkten.

Den installerade slangens måste vara minst 50 cm till max 1 m upp från golvnivå. Slangen får inte ligga i en ögla. Korta av slangens längd vid behov.

Läs noga igenom anvisningarna som medföljer tillbehöret.

3.3 Piedestal med låda

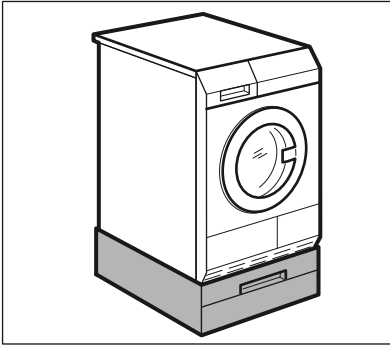

Finns att köpa hos närmaste auktoriserade återförsäljare.

Det är enklare att fylla och ta ut tvätt ur produkten om den ställs på den högre nivån.

Lådan kan användas för förvaring av tvätt, t.ex.: handdukar, rengöringsprodukter med mera.

Läs noga igenom anvisningarna som medföljer tillbehöret.

3.4 Myntdriven maskin

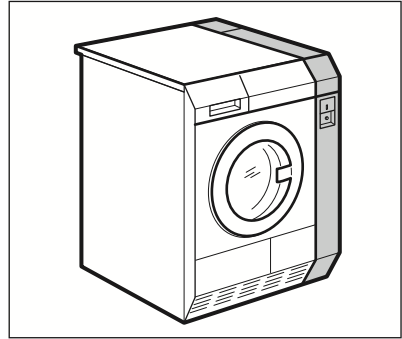

Om produkten är placerad på en offentlig plats kan den anslutas till en myntdriven maskin.



Mynträknare distribueras och installeras endast av Electrolux auktoriserade service.

4. KONTROLLPANEL

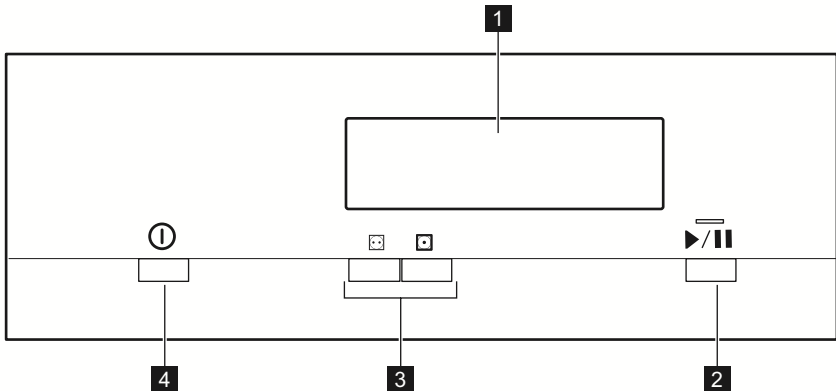

1 Display

2 ▶ / || Start/Paus-knapp

3 Programknappar

4 ① PÅ/AV (ON/OFF)-knapp med Automatisk avstängning funktion

4.1 Display

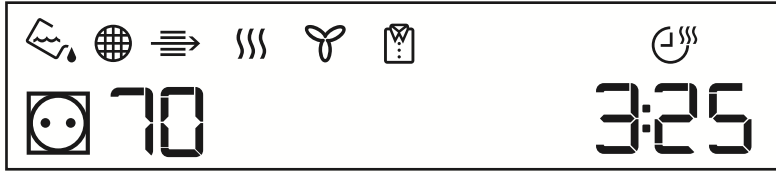

Symbol som visas på displayen	Symbolbeskrivning
	normal/medium temperaturnivå
	lättskött temperaturnivå
70	torktemperatur
50	lättskött torktemperatur
	indikator: <i>töm vattenbehållaren</i>
	indikator: <i>rengör filtret</i>
	indikator: <i>kontrollera kondensorn</i>
	indikator: <i>torkningsfas</i>
	indikator: <i>avkylningsfas</i>
	indikator: <i>skrynkelskyddsfas</i>
3.25	programtidsindikering





5. PROGRAMÖVERSIKT

Följande tabell visar tillgängliga program och en kort beskrivning:

Automatiska program	Vikt 1)	Beskrivning
Normal/Medium	8,0 kg	Bomull och frotté. Normal/medium temperaturnivå.
Lättskötta	8,0 kg	Bomull och frotté. Lättskött temperatur.

1) Den maximala vikten avser torra plagg.

6. MYNTDRIVNA MASKINER

- Välj program  Normal/Medium-temperatur eller  Lättskötta-temperatur
- Lägg i den mängd mynt som krävs. När du lägger i pengar räknar displayen ner till:   och maskinen är redo att starta.
- Tryck på knappen  Start/Paus för att starta maskinen

7. FÖRE FÖRSTA ANVÄNDNING

Innan du använder produkten för att torka plagg:

- Rengör torktumlrummet med en fuktig trasa.

- Starta ett program på en timme med fuktig tvätt.

8. DAGLIG ANVÄNDNING

8.1 Förbereda tvätten







Ofta blir kläderna skrynkliga eller snor ihop sig efter tvätt. Att torka kläder som har snott sig är ineffektivt. För att säkerställa korrekt luftflöde och till och med torkning rekommenderas att skaka och stoppa in plaggen ett efter ett till torktummlaren.

För att säkerställa korrekt torkningsprocess:

- Stäng dragkedjorna.
- Knäpp knapparna på påslakanen.
- Låt inte lösa band trassla sig (t.ex. på förkläden). Knyt ihop dem innan du startar programmet.
- Töm alla fickor på föremål.
- Om plagget har ett innerfoder av bomull ska plagget vändas ut och in. Bomullssidan ska alltid vara vänd utåt.

- Ställ alltid in programmet som passar för typen av tvätt.
- Tvätta inte ljusa och mörka färger ihop.
- Använd ett lämpligt program för vit-/kulörtvätt, jersey och stickat för att förhindra att plaggen krymper.
- Överskrid inte maximal tvättmängd som finns i programkapitlet eller som visas på displayen.
- Torktumla endast tvätt som klarar av att torktumlas. Se instruktionerna på plaggens klädvårdsetiketter.
- Torka inte stora och små plagg tillsammans. Små plagg kan fastna i större plagg och därmed inte torkas.
- Skaka större textilier innan de stoppas in i torktummlaren. Det är för att undvika att fukt ligger kvar inuti plagget efter torkprogrammet.

Klädvårdsmärkning	Beskrivning
	Tvätten är lämplig för torktumling.
	Tvätten är lämplig för torktumling vid högre temperaturer.
	Tvätten är lämplig för torktumling endast vid lägre temperaturer.
	Plagget är inte lämplig för torktumling.

8.2 Lägga i tvätt



FÖRSIKTIGHET!

Se till att tvätten inte fastnar mellan luckan och gummitätningen.

1. Öppna luckan.
2. Lagg i tvätten plagg för plagg.
3. Stäng luckan.

8.3 Slå på maskinen

För att slå på maskinen:

Tryck på **⓪ PÅ/AV (ON/OFF)**-knappen. Om maskinen är påslagen lyser vissa lampor på displayen.

8.4 Automatisk avstängning-funktion

För att minska energiförbrukningen stänger Automatisk avstängning-funktionen automatiskt av produkten:

- om **▶/||| Start/Paus**-touchknappen inte trycks in inom 5 minuter.
- 5 minuter efter programmets slut.

Tryck på **⓪ PÅ/AV (ON/OFF)**-knappen för att slå på produkten.

Om maskinen är påslagen lyser vissa lampor på displayen.

8.5 Inställning av program

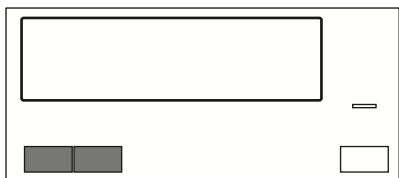

Använd programknappen för att ställa in programmet.

Displayen visar programtiden eller priset.

8.6 Starta ett program

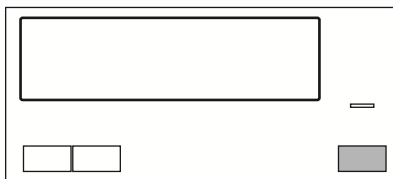

För att starta programmet:

1. Lagg i rätt mängd mynt som visas på displayen.
2. Tryck på **▶/||| Start/Paus**-knappen. Maskinen startar och lampan ovanför knappen slutar blinka och lyser med ett fast sken.

8.7 Ändra program

Ändra ett program:

1. Tryck på **⓪ PÅ/AV (ON/OFF)**-knappen för att stänga av produkten.
2. Tryck på **⓪ PÅ/AV (ON/OFF)**-knappen igen för att sätta på produkten.
3. Ställ in ett nytt program.

8.8 Program slut



Rengör filtret och töm vattenbehållaren efter varje torkprogram. (Se kapitlet **UNDERHÅLL OCH RENGÖRING.**)

Om torkningscykeln slutförts blinkar symbolen **☐** på displayen och ljudsignalen hörs i intervall under 1 minut.



Om du inte stänger av produkten startar skrynkelskyddsfasen. Tvätten kan tas ut under denna fas.

Ta ut tvätten:

1. Tryck på **⓪ PÅ/AV (ON/OFF)**-knappen i två sekunder för att stänga av produkten.
2. Öppna luckan till produkten.
3. Plocka ur tvätten.
4. Stäng produktens lucka.

9. RÅD OCH TIPS

9.1 Miljötips

- Centrifugera tvätten väl före torkning.
- Fyll inte maskinen mer än vad som anges i programöversikten.
- Rengör filtret efter varje torkprogram.
- Använd inte sköljmedel vid tvätt om tvätten ska torktumlas. Tvätten blir automatiskt mjuk i torktumlaren.
- Vattnet från vattenbehållaren kan användas för att stryka kläderna.

Vattnet måste först filtreras för att eliminera rester av textilfibrer (ett vanligt kaffefilter kan användas).

- Håll alltid ventilationsöppningarna på maskinens undersida fria.
- Se till att det finns bra luftflöde där maskinen ska placeras.

10. SKÖTSEL OCH RENGÖRING

10.1 Rengöring av filtret

I slutet av varje program lyser symbolen  Filter på displayen och du måste rengöra filtret.

 Symbolen  blinkar på displayen - filtret saknas. Torktumlaren kan inte starta.

 Filtret samlar upp ludd. Luddet uppstår när kläderna torkas i torktumlaren.

 För att uppnå bästa torkningsresultat, rengör filtret regelbundet, täppt filtret leder till längre cykler och ökad energiförbrukning. Använd handen för att rengöra filtret och vid behov en dammsugare.

 **FÖRSIKTIGHET!** Undvik att använda vatten för att rengöra filtret. Släng istället luddet i papperskorgen (undvik att släppa ut plastfiber i avloppsvattnet).

För att rengöra filtret:

1. Öppna luckan. Dra ut filtret.

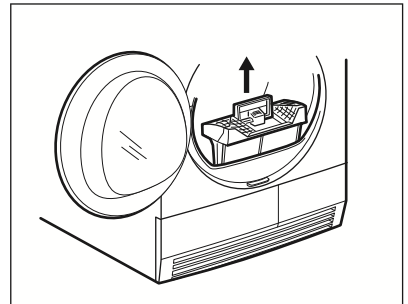

2. Tryck på

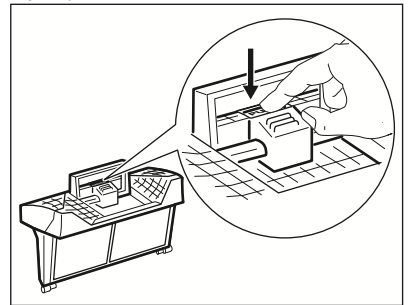

3. Öppna filtret.

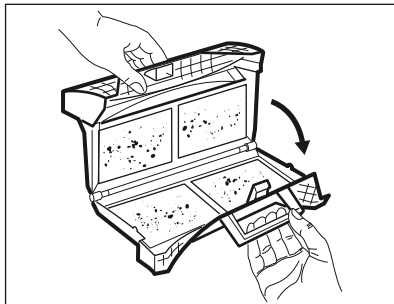

4. Ta bort luddet med handen från alla filterts inre delar.

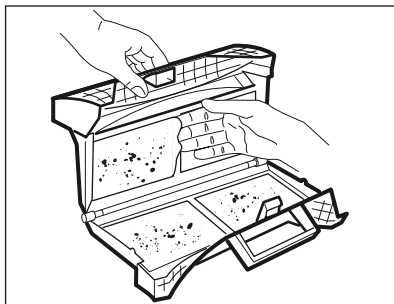

- Släng luddet i papperskorgen.
5. Vid behov, rengör filtret med en dammsugare. Stäng filtret.
6. Ta vid behov bort luddet från filterhållaren och packningen. Du kan använda en dammsugare. Sätt filtret inuti filterhållaren.

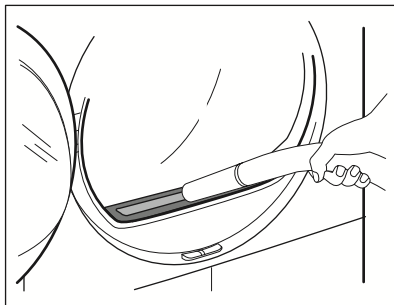

10.2 Tömning av vattenbehållaren

Töm vattenbehållaren efter varje torkprogram.

Om behållaren för kondenserat vatten är full stannar programmet automatiskt.

Symbolen  *Behållare* lyser på displayen och du måste tömma vattenbehållaren.

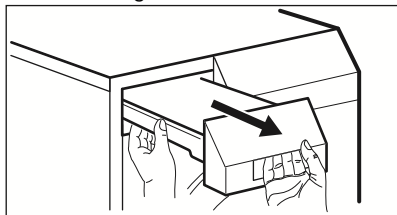

För tömning av vattenbehållaren:

1. Dra ut vattenbehållaren och håll den i horisontellt läge.

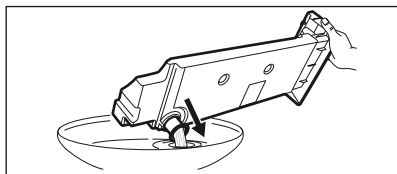

2. Dra ut plastanslutningen och töm vattenbehållaren i en diskho eller motsvarande kärl.



3. Skjut in plastanslutningen igen och sätt tillbaka vattenbehållaren.
4. Tryck på knappen  /  Start/Paus för att fortsätta programmet.

10.3 Rengöring av kondensorn

Om symbolen  *Kondensorn* blinkar på displayen måste kondensorn med fack rengöras.

För att rengöra kondensorn med fack:

1. Öppna luckan.
2. Flytta spärren nedanför lucköppningen och öppna kondensorluckan.

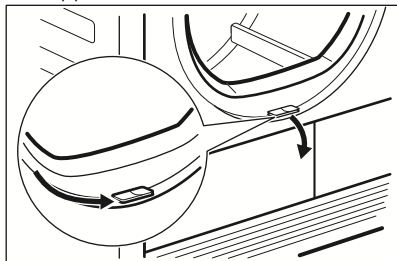

3. Vrid 2 stopp för att låsa upp kondensorskyddet.

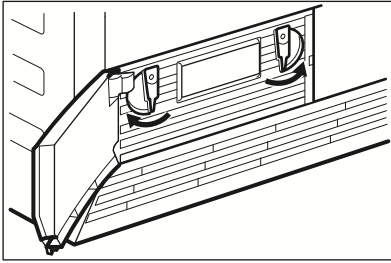

4. Sänk kondensorskyddet.

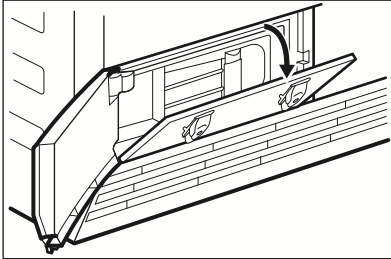

5. Ta tag i handtaget och dra ut kondensorn ur det nedre facket. Flytta kondensorn horisontellt så att du inte spillar ut vattnet som finns kvar.

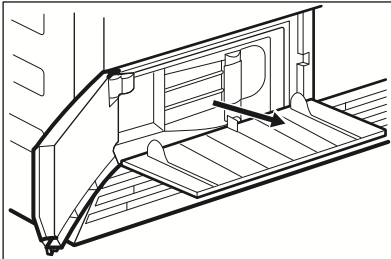

6. Rengör kondensorn i vertikalt läge över ett handfat eller en skål. Skölj genom med en handdusch.

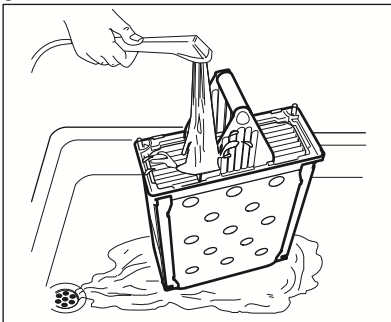

7. Sätt tillbaka kondensorn inuti det nedre facket.
8. Stäng kondensorskyddet.
9. Lås 2 stopp tills det snäpper till.
10. Stäng kondensorluckan.

10.4 Rengöring av trumman



VARNING!

Koppla från maskinen innan den rengörs.

Använd ett vanligt mildt rengöringsmedel för att rengöra insidan av trumman och trumbladen. Torka de rengjorda ytorna med en mjuk duk.



FÖRSIKTIGHET!

Använd inte slipmedel eller stålull i trumman.

10.5 Rengöring av kontrollpanelen och höljet

Använd ett vanligt rengöringsmedel för att rengöra kontrollpanelen och höljet.

Rengör med en fuktad duk. Torka de rengjorda ytorna med en mjuk duk.



FÖRSIKTIGHET!

Rengör inte produkten med möbelrengöringsmedel eller rengöringsmedel som kan orsaka korrosion.

10.6 Rengöring av luftflödeshål

Använd en dammsugare för att ta bort ludd från luftflödeshålen.

11. FELSÖKNING

Problem 1)	Möjlig orsak	Avhjälpa felet
Torktumblaren fungerar inte.	Torktumblaren är inte ansluten till elnätet.	Sätt i stickkontakten i eluttaget. Kontrollera säkringen i säkringscentralen (husets installation).
	Luckan är öppen.	Stäng luckan.
	Ⓛ PÅ/AV (ON/OFF) -knappen har inte tryckts in.	Tryck på Ⓛ PÅ/AV (ON/OFF) -knappen.
	▶/ Start/Paus -knappen har inte tryckts in.	Tryck på ▶/ Start/Paus -knappen.
	Produkten är i standby-läge.	Tryck på Ⓛ PÅ/AV (ON/OFF) -knappen.
	Filtret saknas eller sitter fel.	Sätt in filtret i rätt läge.
	Felkoden E10 på displayen - igensatt filter.	Rengör filtret. ²⁾
Otillfredsställande torkresultat.	Fel programval.	Välj ett lämpligt program. ³⁾
	Felkoden EF0 på displayen - filtret är onormalt smutsigt.	Rengör filtret. ²⁾
	Filtret är igensatt.	Rengör filtret. ²⁾
	För stor tvättmängd.	Överskrid inte maximal tvättmängd.
	Luftflödesgallret är igensatt.	Rengör ventileringsgallret längst ner på maskinen.
	Smuts på fuktgivaren i trumman.	Rengör trummans främre yta.
	Fel återstående fuktighet för tvätten.	Justera återstående fuktighet för tvätten. ⁴⁾
	Kondensorn är igensatt.	Rengör kondensorn. ²⁾
Luckan går inte att stänga	Filtret är inte låst i läge.	Sätt filtret i rätt läge.
	Tvätt har klämts mellan luckan och tätningen.	Lägg in tvätten korrekt i trumman.

Problem 1)	Möjlig orsak	Avhjälpa felet
Felkoden <i>Err</i> på displayen.	Du försökte ändra program eller inställning efter start av programmet.	Stäng av och slå på torktumlaren. Gör det nya valet.
	Funktionen du försöker aktivera finns inte med valt program.	Stäng av och slå på torktumlaren. Gör det nya valet.
Ingen belysning i trumman	Trasig trumbelysning.	Kontakta vårt servicenter för utbyte av trumbelysningen.
Onormal nedräkning av tid på displayen.	Återstående programtid beräknas baserat på tvättmängd och tvättens fuktighet.	Den automatiska proceduren - det är inte fel på produkten.
Programmet är inaktivt.	Vattenbehållaren är full.	Töm vattenbehållaren, tryck på  Start/Paus-knappen. 2)
Torkprogram för långt 5)	Filtret är igensatt.	Rengör filtret.
	För stor tvättmängd.	Överskrid inte maximal tvättmängd.
	Tvätten är inte tillräckligt centrifugerad.	Centrifugera tvätten korrekt.
	Mycket hög rumstemperatur - detta är inte fel på produkten.	Sänk om möjligt rumstemperaturen.

1) Om ett felmeddelande visas på displayen (t.ex. E51): Stäng av och slå på torktumlaren. Välj ett nytt program. Tryck på  Start/Paus-knappen. Fungerar det inte? - kontakta vårt servicecenter och uppge felkoden.

2) Se kapitlet SKÖTSEL OCH RENGÖRING

3) Följ programbeskrivningen - se PROGRAMÖVERSIKT

4) Se kapitlet RÅD OCH TIPS

5) Anm.: Efter 5 timmar avslutas torkprogrammet automatiskt.

12. TEKNISKA DATA

Höjd x Bredd x Djup	850 x 600 x 605 mm (maximal 648 mm)
Max. djup med öppen produktlucka	1072 mm
Max. bredd med öppen produktlucka	950 mm
Justerbar höjd	850 mm (+ 15 mm - justering av fötterna)
Trummans volym	118 l
Maximal lastvolym	8,0 kg
Ljudtrycksnivån i enlighet med SS-EN ISO 11204/11203	67 dB

Nätspänning	230 V
Frekvens	50 Hz
Säkring som krävs	16 A
Total effekt	2800 W
Energiklass	B
Energiförbrukning ¹⁾	4,77 kWh
Årlig energiförbrukning ²⁾	560,00 kWh
På-läge effektförbrukning	0,12 W
Av-läge effektförbrukning	0,12 W
Tillåten omgivningstemperatur	+ 5 °C till + 35 °C
Skyddsnivån mot intrång av fasta partiklar och fukt säkerställs av skyddslocket, förutom där lågspänningsutrustningen inte har något skydd mot fukt	IPX4

1) Med hänvisning till EN 61121. 8,0 kg bomull centrifugerad vid 1 000 varv/min.

2) Energiförbrukning i kWh per år, baserad på 160 torkcykler med standardprogram bomull vid full och halv maskin, och förbrukning i lågeffektlägena. Faktisk energiförbrukning per program beror på hur maskinen används (BESTÄMMELSE (EU) nr 392/2012).

13. PRODUKTINFORMATIONSBLAD MED HÄNVISNING TILL E.U. REGEL 1369/2017

Produktinformationsblad	
Varumärke	Electrolux Professional
Modell	TE1120P PNC916098136
Nominell kapacitet i kg	8,0
Frånluftstumlare eller kondensumlare	Kondensor
Energieffektivitetsklass	B
Energiförbrukning i kWh per år, baserad på 160 torkcykler med standardprogram bomull vid full och halv maskin, och förbrukning i lågeffektlägena. Den faktiska energiförbrukningen per cykel beror på hur maskinen används.	560,00
Automatisk torktumlare eller icke-automatisk torktumlare	Automatisk
Energiförbrukning för standardprogram bomull vid full maskin, uttryckt i kWh	4,77

Energiförbrukning för standardprogram bomull vid halv maskin, uttryckt i kWh	2,53
Effektförbrukning vid frånläge i W	0,12
Effektförbrukning i viloläge, uttryckt i W	0,12
Vilolägets varaktighet, uttryckt i minuter	10
”Standardprogram bomull” använt vid full och halv maskin är det standardprogram som informationen på etiketten och informationsbladet hänför sig till, att detta program är avsett för torkning av normalvåt bomullstvätt och att det är det effektivaste programmet när det gäller energiförbrukning för bomull.	
Den viktade programtiden för ”standardprogram bomull vid full och halv maskin” i minuter	99
Programtiden för ”standardprogram bomull vid full maskin” i minuter	135
Programtiden för ”standardprogram bomull vid halv maskin” i minuter	72
Kondensationseffektivitetsklass på en skala från G (minst effektiv) till A (effektivast)	B
Genomsnittlig kondensationseffektivitet för standardprogram bomull vid full maskin, uttryckt i procent.	85
Genomsnittlig kondenseringsseffektivitet av standard bomullsprogram vid halvfull maskin i procent	85
Viktad kondenseringsseffektivitet för ”standard bomullsprogram vid full och halvfull maskin”	85
Ljudeffektnivå, uttryckt i dB	67
Inbyggd maskin J/N	Nej

Informationen i tabellen ovan är i enlighet med EU-kommissionens förordning 392/2012 om genomförande av direktiv 2009/125/EC.

14. MILJÖSKYDD

Återvinn material med symbolen . Återvinn förpackningen genom att placera den i lämpligt kärl. Bidra till att skydda vår miljö och vår hälsa genom att återvinna avfall från elektriska och elektroniska produkter. Släng inte produkter märkta

med symbolen  med hushållsavfallet. Lämna in produkten på närmaste återvinningsstation eller kontakta kommunkontoret.



Electrolux Professional S.p.A.
Viale Treviso, 15 -33170 Pordenone
Italy

www.electroluxprofessional.com/mypro/



www.easy2plug.com